

 **mitsubishi**  
HEAVY INDUSTRIES



**KLIMATYZATORY RAC**  
dla domu, biura, sklepu, restauracji...

[www.mhi.info.pl](http://www.mhi.info.pl)

# NASZE TECHNOLOGIE TWOJA PRZYSZŁOŚĆ



## Sterowanie Wi-Fi

Moduł Wi-Fi + intuicyjna aplikacja umożliwia sterowanie klimatyzatorem z dowolnego miejsca na świecie.

## Nowoczesny design

Jednostki wewnętrzne klimatyzatorów ściennych posiadają stylowe, opływowe kształty i znakomicie wpisują się we współczesne, europejskie wnętrza. Projekt obudowy został wykreowany przez włoskie studio projektów przemysłowych Tensa slr z Mediolanu.



SRK-ZSX

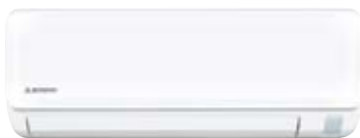

SRK-ZTL

## Cisza i Komfort

Mitsubishi Heavy Industries oferuje unikalne rozwiązania techniczne i technologiczne, które zapewniają precyzyjną, niemal bezszumową dystrybucję powietrza i płynne sterowanie wydajnością.

# Nagrody A`Design Award & Competition

Mitsubishi Heavy Industries podczas jednego z wiodących na świecie, międzynarodowych konkursów designerskich A`Design Award & Competition wyróżnione zostało nagrodami w kategorii „Inżynierii i projektowania technicznego”

Nagrody przyznane dla klimatyzatora kasetonowego serii FDTC-VH, który charakteryzuje się najniższym w branży (tylko 10 mm) panelem dekoracyjnym o strukturze "plastra miodu", wyposażonym w deflektor



Nagrodą wyróżniono klimatyzatory ściennie SRK-ZSX z serii Diamond. Niepowtarzalny design i kolorowe obudowy wykreowane zostały przez włoskie studio projektów przemysłowych Tensa s.r.l. z Mediolanu



## Czyste Powietrze

Dostępne w klimatyzatorach MHI: **System Antyalergenowy** i **Funkcja samooczyszczania** oraz filtry powietrza: **Naturalny Filtr Enzymatyczny**, **Filtr Antyalergenowy**, **Fotokatalityczny Zmywalny Filtr Odwianiający**, jak również **Wentylator Antybakteryjny** – pomagają zachować w klimatyzowanych pomieszczeniach komfort i czyste powietrze.











































## Ekologiczny Czynniki Chłodniczy R32



R32 to czynnik chłodniczy nowej generacji, który charakteryzuje się prawie 70% niższym współczynnikiem globalnego ocieplenia (GWP) niż poprzednio stosowany R410A. Dzięki swoim wyjątkowym właściwościom R32 oferuje niezwykle korzyści w zakresie efektywności energetycznej. Potencjalny efekt chłodzenia 1,5 razy większy niż R410A oznacza, że potrzebne jest mniej energii do osiągnięcia wymaganej temperatury i wymagana jest mniejsza ilość czynnika chłodniczego do pracy.

# ZAKRES PRODUKTÓW

## ■ SPLIT

Model			Wydajność chłodnicza (kW)											
			1.5	2.0	2.5	3.5	4.0	4.5	5.0	6.0	6.3	7.1	8.0	10.0
str. 18	ŚCIENNE seria <b>Diamond SRK-ZSX</b>	 -WF		● 	● 	● 				● 	● 			
str. 20	ŚCIENNE seria <b>Diamond SRK-ZR</b>	 -WF -W									● 	● 	● 	● 
str. 22	ŚCIENNE seria <b>Premium SRK-ZS</b>	 -WF		● 	● 	● 				● 				
str. 23	ŚCIENNE seria <b>Standard SRK-ZTL Plus</b>	 -W	● 	● 	● 	● 				● 	● 	● 		
str. 24	ŚCIENNE seria <b>Standard SRK-ZSP</b>	 -W			● 	● 			● 	● 				
str. 25	PRZYPODŁOGOWE <b>SRF-ZS/SRF-ZSX</b>	 -W			● 	● 				● 				
str. 26	KASETONOWE <b>SRR-ZS</b>	 -W			● 	● 								
str. 27	KASETONOWE <b>FDTC-VH</b>				● 	● 	● 			● 	● 			



**MULTI-SPLIT**

Uwaga: pełna wersja katalogu „Multi-Split (RAC)” – dostępna w wersji elektronicznej na stronie [www.elektronika-sa.com.pl](http://www.elektronika-sa.com.pl)

Model (kW)		R32 SCM-ZS-W							R410A SCM-ZM-S			
		3.0	4.0	4.5	4.1	5.0	6.0	7.1	8.0	10.0	12.5	
Ilość jednostek wewnętrznych		2			2 - 3			2 - 4		2 - 5		4 - 6
JEDNOSTKI ZEWNĘTRZNE SCM*1												
JEDNOSTKI WEWNĘTRZNE												
SRK-ZSX-WF 	2.0		●	●		●	●	●	●	●	●	
	2.5		●	●		●	●	●	●	●	●	
	3.5		●	●		●	●	●	●	●	●	
	5.0					●	●	●	●	●	●	
	6.0						●	●	●	●	●	
SRK-ZR-WF, -W 	7.1							●	●	●	●	
	8.0								●	●	●	
SRK-ZS-WF 	1.5	●			●							
	2.0	●	●	●	●	●	●	●	●	●	●	
	2.5	●	●	●	●	●	●	●	●	●	●	
	3.5		●	●	●	●	●	●	●	●	●	
	5.0					●	●	●	●	●	●	
SKM-ZSP-W 	1.5	●			●							
	2.0	●	●	●	●	●	●	●	●	●		
	2.5	●	●	●	●	●	●	●	●	●		
	3.5		●	●	●	●	●	●	●	●		
SRF-ZS(X)-W 	2.5		●	●		●	●	●	●	●	●	
	3.5		●	●		●	●	●	●	●	●	
	5.0					●	●	●	●	●	●	
SRR-ZS-W 	2.5		●	●		●	●	●	●	●	●	
	3.5		●	●		●	●	●	●	●	●	
	5.0					●	●	●	●	●	●	
	6.0						●	●	●	●	●	
FDTC-VH 	2.5		●	●		●	●	●	●	●	●	
	3.5		●	●		●	●	●	●	●	●	
	5.0					●	●	●	●	●	●	
	6.0						●	●	●	●	●	
FDUM-VH 	5.0					●	●	●	●	●	●	
FDE-VH 	5.0					●	●	●	●	●	●	

\*1 Klasa energetyczna zależy od wykorzystanych jednostek wewnętrznych \*2 Etykieta energetyczna ma zastosowanie poniżej wydajności chłodniczej 12 kW

\*3 Dostępne wersje kolorystyczne

# WYSOKA SPRAWNOŚĆ

## Troska o środowisko naturalne

W trosce o środowisko naturalne Mitsubishi Heavy Industries wprowadziło kilka zmian technologicznych co znacznie podniosło sprawność energetyczną urządzeń

### Klasy energetyczne A+++

Mitsubishi Heavy Industries standardowo deklaruje klasy energetyczne swoich urządzeń w zakresie od A+ do A+++.

Znaczące oszczędności energetyczne, zarówno w trybie grzania jak i chłodzenia, udaje się osiągnąć dzięki technologii inwerterowej DC PAM oraz dzięki zastosowaniu sprężarek spiralnych (seria ZSX).

Wyższe klasy energetyczne (SEER/SCOP)

■ chłodzenie  
■ ogrzewanie

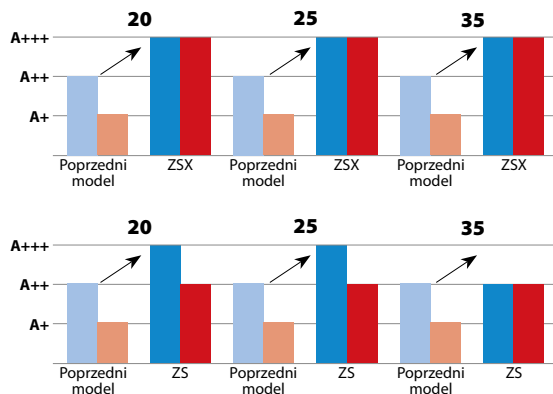

Szybkość i wysoka sprawność

### Sprężarka inwerterowa DC PAM

Sprężarki inwerterowe (o zmiennej wydajności) posiadają liczne zalety w stosunku do tradycyjnych sprężarek o stałej wydajności. Sprężarki inwerterowe mogą zapewnić uzyskanie szybkiego efektu grzania i zadanej temperatury w krótkim czasie po uruchomieniu urządzenia. Dzięki temu można obniżyć wymaganą wydajność sprężarki i zmniejszyć zużycie energii bez obniżania warunków komfortu. Ponadto sprężarka zasilana jest prądem stałym, przez co ma sprawność wyższą od sprężarki zasilanej prądem zmiennym.



#### Silnik prądu stałego

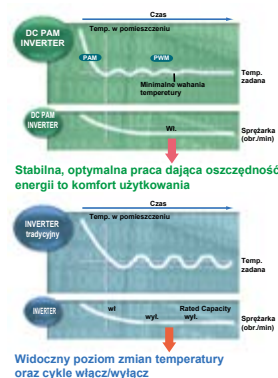
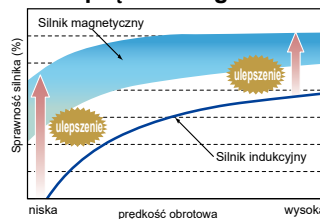

### Sterowanie inwerterem (kontrola wektorowa)

- Płynna praca w pełnym zakresie wydajności
- Szybki efekt w krótkim czasie po uruchomieniu
- Wzrost efektywności przy niskiej częstotliwości pracy sprężarki

### Sprężarki rotacyjne DC Twin

Dzięki zastosowaniu sprężarki rotacyjnej DC Twin osiągnięto poprawę wydajności energetycznej oraz niższy poziom wibracji i hałasu. Ponadto osiągnięto wysoką sprawność i moc wyjściową sprężarki poprzez zastosowanie neodymowego magnesu zlokalizowanego w silniku.



\*Występuje we wszystkich modelach ZSX

### Szeroki zakres temperatur pracy

Nasze zaawansowane technologie udostępniają szeroki zakres temperatur pracy urządzeń klimatyzacyjnych MHI. Umożliwia to sprawne działanie instalacji klimatyzacyjnej nawet przy temperaturze zewnętrznej -20°C (seria ZSX).

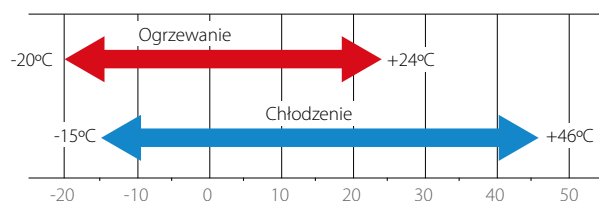

\*Wydajności urządzeń pracujących przy niskich temperaturach otoczenia należy odczytać z DTR



# NOWOCZESNE TECHNOLOGIE

## Nasze najnowsze technologie (seria ZSX)

### [ Jednostka zewnętrzna ]

#### Śmigło wentylatora

Optymalizacja pracy śmigła i silnika wentylatora pozwoliła na utrzymanie takiej samej wydajności jak w poprzednich modelach przy jednoczesnym zmniejszeniu poboru mocy elektrycznej. Zastosowanie tego rozwiązania oraz wprowadzenie nowego grilla w kształcie liścia zaowocowało podniesieniem wydajności energetycznej urządzenia o 5% oraz spowodowało obniżenie poziomu głośności.



#### Płytkę drukowaną pokrytą silikonem

Płytkę drukowaną jednostki zewnętrznej pokrytą jest warstwą silikonu, co stanowi doskonałe zabezpieczenie przed wilgocią.



#### Wymiennik ciepła

Dzięki zmianie konstrukcji żeber o kształcie płaskim na nowe żebra w kształcie litery M, wydajność wymiennika została podniesiona o 10%. W wielkowymiarowej strukturze wymiennika osiągnięto optymalną równowagę wymiany ciepła i przepływu powietrza.



#### Silnik DC

Silnik wentylatora DC posiada wysoką sprawność i pobiera mniej mocy elektrycznej.

#### Grill w kształcie liścia

Radialny kształt grilla został zaprojektowany zgodnie z naturalnym kierunkiem przepływu powietrza z wentylatora. Dzięki temu przepływ powietrza przez grill jest płynny i powoduje minimalne opory, co skutkuje odciążeniem silnika i poprawą wydajności energetycznej.

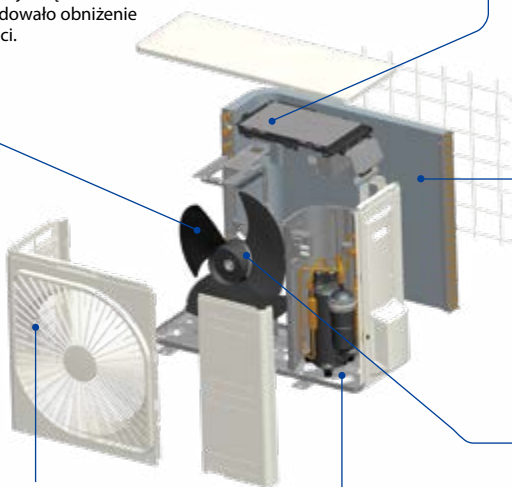

#### Stalowe stopy montażowe ZAM

Stalowe stopy montażowe ZAM zostały przytwierdzone do spodniej części jednostek zewnętrznych. Stopy ZAM posiadają lepszą odporność na korozję i lepszą odporność na uszkodzenia w stosunku do tradycyjnych materiałów.



#### Trzy czujniki

Sterowanie temperaturą i wilgotnością powietrza w pomieszczeniu jest ważne dla zapewnienia komfortu użytkownikom. Zastosowanie trzech czujników do kontrolowania: temperatury powietrza wewnętrznego, wilgotności w pomieszczeniu i temperatury zewnętrznej, umożliwia jednostce utrzymanie optymalnego komfortu.



Czujnik temperatury i wilgotności wewnętrznej



Czujnik temperatury zewnętrznej

### [ Jednostka wewnętrzna ]

#### Wymiennik ciepła

Optymalizacja połączenia aluminiowych żeber z miedzianymi rurami wymiennika ciepła zaowocowała maksymalnym przepływem powietrza przy zachowaniu tej samej szerokości jednostki. Efektywność wymiennika ciepła wzrosła o 33% w porównaniu do poprzednich modeli. Nowe żebra zapewniają maksymalny przepływ powietrza przy jednoczesnej oszczędności energii.

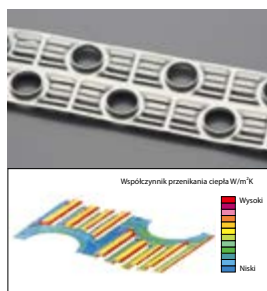

#### Ruchomy panel frontowy

Frontowy panel wlotu powietrza łatwo otwiera się, odsłaniając wnętrze. Umożliwia to wygodną obsługę i łatwą wymianę filtrów.



Informacje zawarte na tej stronie dotyczą głównie serii ZSX

# PRZEPŁYW POWIETRZA

## Technologia Jet Daleki zasięg i cichy przepływ

Zastosowanie wyników badań aerodynamicznych wykorzystywanych w technologii silników strumieniowych do urządzeń klimatyzacyjnych

Metoda CFD wykorzystywana do projektowania łopatek silników strumieniowych została zastosowana do zaprojektowania kanałów powietrznych w klimatyzatorach, do osiągnięcia idealnego systemu przepływu powietrza (cyrkulacja powietrza). Strumień powietrza utworzony w tym systemie charakteryzuje się dużą objętością i wytworzony jest przy minimalnym zużyciu energii. Strumień powietrza jest jednorodny, cichy i ma duży zasięg.



Porównanie poziomu dźwięków dnia codziennego

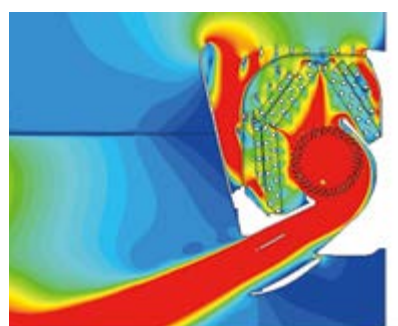
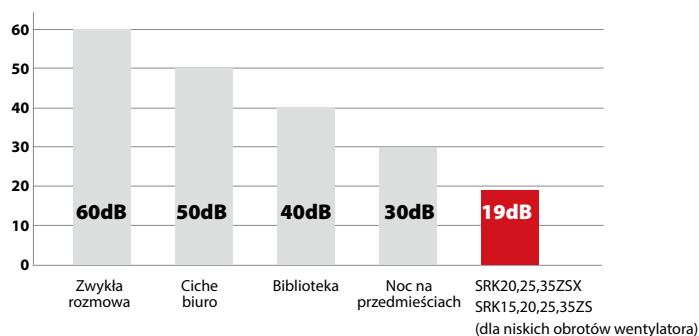

Szybko ← → Wolno  
Kolory prezentują prędkość strumienia powietrza.

## Strumień powietrza o długim zasięgu

Odpowiednie dla dużych pomieszczeń mieszkalnych i salonów handlowych.



## Podwójna kierownica powietrza

Podwójna kierownica powietrza pozwala na optymalną kontrolę przepływu powietrza i zapewnia komfort w pomieszczeniu: pozioma struga o dużym zasięgu dla chłodzenia, intensywny nawiew w dół - dla ogrzewania.







## FUNKCJA 3D AUTO

### Spiralny strumień powietrza

### Programowanie pracy 3 niezależnych silników

Przycisk 3D programuje pracę trzech niezależnych silników kierownic powietrza (jeden silnik obsługuje kierownicę poziomą i dwa obsługują kierownice pionowe). Strumień powietrza jest ustabilizowany, jednolity, spokojny i o dużym zasięgu.

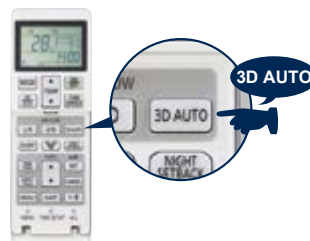

Dzięki automatycznej kontroli kierunku i objętości strumienia powietrza, klimatyzacja pomieszczenia przebiega efektywnie. W procesie chłodzenia schłodzone powietrze jest kierowane ku górze i nie opływa przebywających w pomieszczeniu osób, tylko opada od strony sufitu jak przyjemny prysznic. Podczas ogrzewania ciepłe powietrze nawiewane jest w kierunku podłogi i w tym rejonie utrzymują się najwyższe zadane temperatury, zapewniając maksymalny komfort użytkownikom.

### Programowanie nawiewu 3D AUTO

	<b>Funkcja Hi-Power</b> (szybkie schładzanie)	<b>Zimny prysznic</b>	<b>Ogrzewanie podłogowe</b>
<b>1</b>			
	<b>Szerokie wachlowanie (każdy narożnik)</b>		
<b>2</b>			
	<b>Nawiew centralny (daleki zasięg)</b>		
<b>3</b>			
	<b>Szeroki nawiew (jednolity)</b>		
<b>4</b>			

### Ruch poziomy kierownic powietrza 8 ustawień

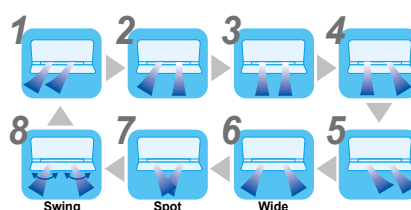

Podział żaluzji pionowych na lewe i prawe umożliwia niezależny wpływ dwóch strumieni powietrza. Dzięki temu można poczynić dodatkowe oszczędności, bądź świadomie ograniczyć prace klimatyzatora wg aktualnych potrzeb i preferencji.

# CZYSTE POWIETRZE

Powietrze w Twoim pomieszczeniu jest zawsze świeże

## System Antyalergenowy

System Antyalergenowy eliminuje alergeny z powietrza poprzez sterowanie wilgotnością i temperaturą powietrza.

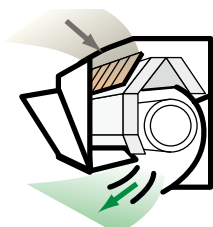

**Zatrzymywanie alergenów na filtrze**

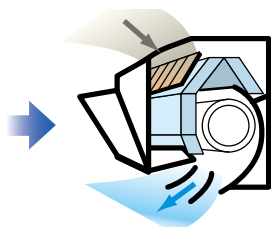

**Funkcja chłodzenia**  
Tworzą się skropliny

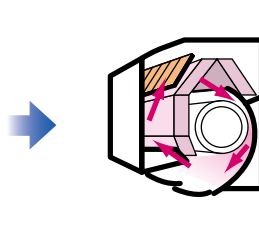

**Funkcja ogrzewania**  
Nawilżanie filtra

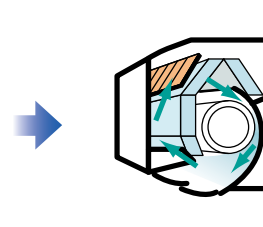

**Oczyszczanie powietrza z aktywnych alergenów**  
Osuszanie

## Funkcja „samooczyszczania”

Proces „samooczyszczania” rozpoczyna się od zatrzymania klimatyzatora i trwa do 2 godzin. Użytkownik może wybrać, czy stosować tę funkcję, czy nie.

Rozwój pleśni po upływie 1 tygodnia

Jeśli nie używa się funkcji „samooczyszczania”



Jeśli funkcja „samooczyszczania” jest włączona

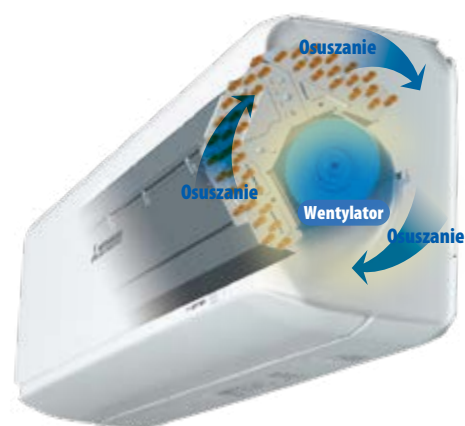
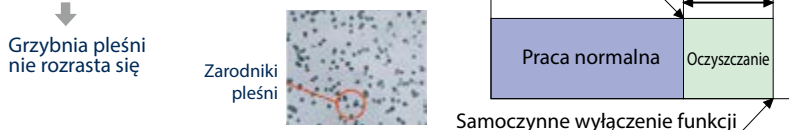

## Filtr Antyalergenowy

Enzymy + mocznik dezaktywują alergeny i usuwają bakterie



Filtr antyalergenowy usuwa z powietrza pyłki kwiatowe, insekty i alergeny, żyjące np. w kociej sierści, i dezaktywuje je. Tajemnicą budowy filtra jest połączenie enzymów z mocznikiem. Filtr ten usuwa wszystkie rodzaje bakterii, grzyby, pleśnie i wirusy. Po przejściu przez filtr powietrze jest czyste i świeże.

**\*1 Metoda testu:**

ELISA colorimetric method / ELISA fluorescent method

**Laboratorium:**

Independent administrative agency national hospital mechanism Sagamihara Hospital, No.1536

**\*2 Metoda testu:**

ELISA colorimetric method

**Laboratorium:**

Independent administrative agency national hospital mechanism Sagamihara Hospital, No.1536

**\*3 Metoda testu:**

TCID (Infection value 50%)

**Laboratorium:**

Foundation of Kitazato Environmental Science Center, No.15-0145



# Wentylator antybakteryjny

## Właściwości antybakteryjne zapewniają czystość i bezpieczeństwo

Dzięki obróbce antybakteryjnej wentylatora zahamowany jest rozwój pleśni. Dlatego wewnątrz klimatyzatora zawsze utrzymane jest w czystości, a urządzenie nie nawiewa zanieczyszczonego powietrza do pomieszczenia.

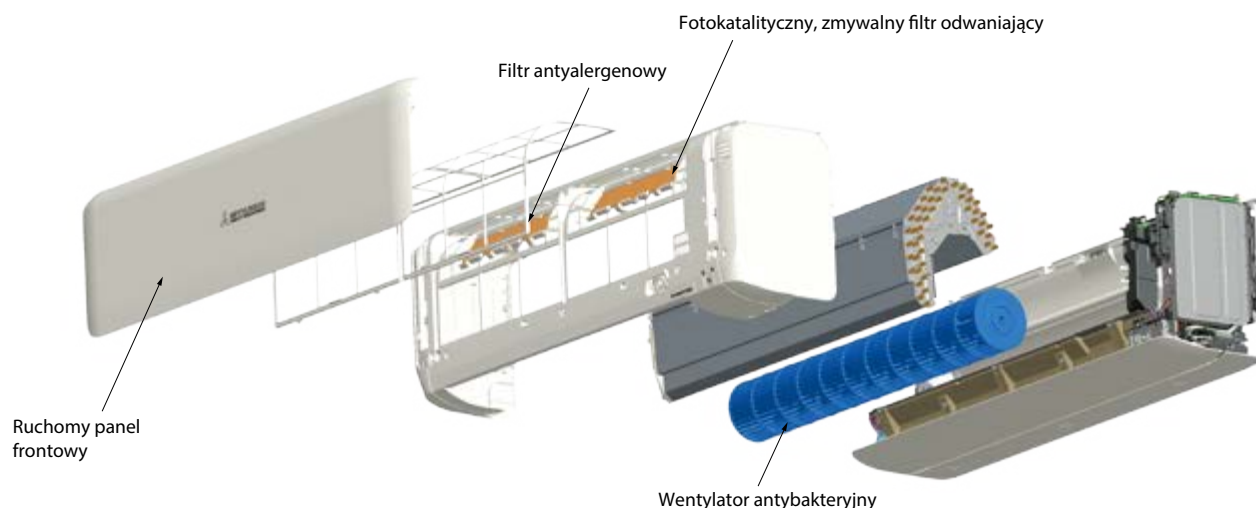

### Efficacy of "Anti-microbial"

Laboratorium testujące: Japan Food Analysis Center

Test Report No. : 17067139001 - 0301

JIS Z 2801 Antimicrobial Products - Test for Antimicrobial Activity and Efficacy

Test Report No. : 17067139001 - 0501

JIS Z 2911 Methods of Test for Fungus Resistance

Tests were conducted with reference to the antimicrobial strength tests as follows Delere.

bez obróbki antybakteryjnej

z obróbką antybakteryjną



Testy przeprowadzono w laboratorium Mitsubishi Heavy Industries w Nagoya, 24 godziny po kontakcie z bakteriami, hodowanymi na pożywce agarowej.

## Fotokatalityczny, zmywalny filtr odwadniający

Oczyszcza powietrze poprzez odwonienie cząsteczek powodujących nieprzyjemne zapachy w pomieszczeniu. Zdolność odwadniająca filtra może być odnawiana poprzez płukanie go w czystej wodzie oraz suszenie na słońcu. Po tych prostych zabiegach filtr ponownie nadaje się do użytku.

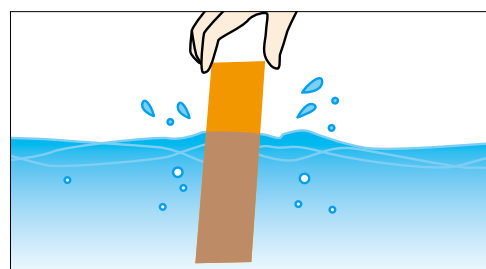

### Zastosowano w modelach:

	Jedn. Wewn.	SRK-ZSX	SRK-ZR	SRK-ZS	SRK-ZTL
Filtr					
Filtr antyalergenowy		1 szt.	1 szt.	1 szt.	1 szt.
Fotokatalityczny, zmywalny filtr odwadniający		1 szt.	1 szt.	1 szt.	-

Informacje zawarte na tej stronie dotyczą głównie serii ZSX

# OSZCZĘDNOŚĆ ENERGII



## W funkcji chłodzenia

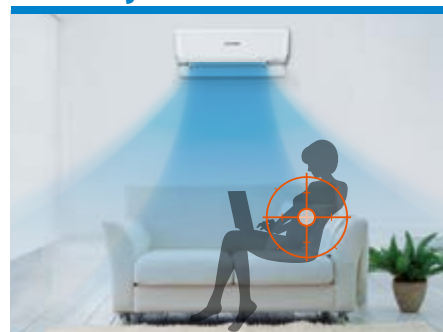

Ustawienie ograniczające chłodzenie dla niskiej aktywności użytkownika w pomieszczeniu.

## W funkcji ogrzewania



Ustawienie ograniczające grzanie dla wysokiej aktywności użytkownika w pomieszczeniu.

## Funkcja Eco

Automatyczne sterowanie pracą klimatyzatora, oszczędzające energię - poprzez wykrywanie obecności użytkownika w klimatyzowanym pomieszczeniu. Aktywność ludzi w pomieszczeniu jest wykrywana przez czujnik podczerwieni zainstalowany w klimatyzatorze. Jednostka dopasowuje wydajność chłodzenia/grzania w zależności od zapotrzebowania.

**Eco chłodzenie** – klimatyzator kontroluje wydajność na niższym poziomie i przechodzi w tryb eco w przypadku niskiej aktywności użytkownika.

**Eco ogrzewanie** – klimatyzator kontroluje wydajność na niższym poziomie i przechodzi w tryb eco w przypadku wysokiej aktywności.

Kiedy czujnik wykrywa brak obecności ludzi w pomieszczeniu, klimatyzator automatycznie redukuje wydajność po około 15 minutach. Urządzenie wraca do normalnej pracy po ponownym wykryciu obecności.

## Auto Off

Funkcja automatycznie zatrzymuje działanie klimatyzatora i przechodzi on w tryb stand-by (czuwanie) po godzinie nieobecności w pomieszczeniu. Włącza się ponownie w przypadku wykrycia aktywności w ciągu 12 godzin lub wyłącza zupełnie w przypadku braku obecności przez 12 godzin.

\* Można ustawić na wyłączenie (OFF) po 2 godzinach.



Ogranicza wydajność klimatyzatora, kiedy w pomieszczeniu nie ma nikogo.



Nie musisz się martwić, jeśli zapomnisz o wyłączeniu urządzenia. Klimatyzator nie pracuje, dopóki nie wykryje aktywności w pomieszczeniu.



Automatycznie wznowia pracę w funkcji Preset jeśli wrócisz do pomieszczenia przed upływem 12 godzin.

## Funkcja Fuzzy Auto

Czujniki temperatury i wilgotności sprawdzają warunki w pomieszczeniu. Jednostka automatycznie dobiera tryb pracy i temperaturę aby pracować efektywnie. Tryb pracy oraz wydajność chłodzenia/grzania jest kontrolowana względem zadanej temperatury. Funkcja Fuzzy Auto oferuje automatyczne utrzymanie komfortowej temperatury w pomieszczeniu nawet w zmiennych, zewnętrznych warunkach termicznych.



# WYGODA I EKONOMIA



## Funkcja High Power

### W trybie chłodzenia

Funkcja zapewnia dużą ilość schłodzonego powietrza aby szybko obniżyć temperaturę w pomieszczeniu.

Jest szczególnie potrzebna w gorące letnie dni, gdy po ciepłej kąpieli lub po powrocie do domu - wymagany jest natychmiastowy komfort dla użytkowników.

Po 15 minutach klimatyzator powraca do poprzednich nastaw aby zapobiec nadmiernemu schłodzeniu wnętrza.

### W trybie ogrzewania

Zastosowanie funkcji w trybie ogrzewania powoduje wytworzenie przez klimatyzator szerokiej strugi ciepłego powietrza skierowanego w stronę podłogi. W ciągu kilku minut, unoszące się ku górze cząsteczki powietrza - wypełniają pomieszczenie przyjemnym ciepłem. Najczęściej stosuje się tę funkcję zimą, przed porannym opuszczeniem sypialni lub tuż po powrocie z pracy do domu. Po kwadransie klimatyzator zaczyna pracować z poprzednimi nastawami aby zapobiec zbyt wysokiej temperaturze w pomieszczeniu.

## Cicha praca (funkcja jednostki zewnętrznej)

Kiedy jednostka zewnętrzna realizuje funkcje pracy cichej, max poziom ciśnienia akustycznego jest o 3 dB(A) poniżej nominalnego (np. 45 dB(A) lub mniej). Sprężarka pracuje na poziomie 60% nominalnej wydajności. Max prędkość obrotów silnika wentylatora ustawiona jest poniżej wartości nominalnej.



## Tryb pracy podczas nieobecności

Podczas zimnych pór roku, temperatura w nieużywanych pomieszczeniach może być ustawiona na minimalnym, bezpiecznym poziomie. Po użyciu tylko jednego przycisku na sterowniku - klimatyzator utrzymuje temperaturę 10°C.



## Funkcja Kominka

Kontynuując pracę wentylatora wewnętrznego, gdy temperatura w pomieszczeniu jest ustabilizowana, ciepłe powietrze zgromadzone pod sufitem jest rozprowadzane do pomieszczenia.

Informacje zawarte na tej stronie dotyczą głównie serii ZSX

# KOMFORT I ELASTYCZNOŚĆ

## Tygodniowy programator czasowy (timer)

Dozwolone są maksymalnie cztery operacje (ON-TIMER/OFF-TIMER) w ciągu doby, co daje max 28 programów na tydzień. Jednokrotnie ustawiona operacja powtarzana jest w każdym tygodniu, aż do chwili jej anulowania.

### Tryb snu

Kiedy użytkownicy udają się na spoczynek, zbyt wiele chłodzenia czy grzania – nie jest potrzebne.

Funkcja „snu” zapewnia optymalny komfort poprzez dopasowanie wydajności chłodzenia lub grzania do potrzeb a tym samym generuje także oszczędności energii.

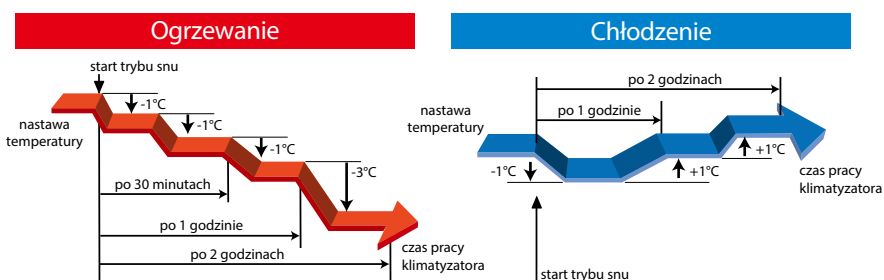

### Komfortowy start

Klimatyzator kontroluje temperaturę w pomieszczeniu aby, z co najmniej 60-cio minutowym wyprzedzeniem, osiągnąć temperaturę nastawy programatora.

#### ● Mechanizm działania

Co najmniej na godzinę przed czasem nastawy programatora, rozpoczyna się właściwa funkcja powolnego dopasowania temperatury w pomieszczeniu do nastawy programatora. Może trwać od 5 do 60 minut.

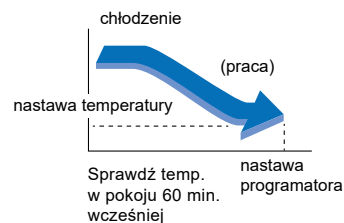

### Funkcja Preset

Funkcja preferowanych nastaw - to możliwość zapamiętania ulubionej nastawy (np. temperatury i trybu pracy wentylatora) i uruchomienie jej za pomocą jednego przycisku (seria ZSX, ZS, ZTL).

### Regulacja jasności diody

Jasność wyświetlacza LED można regulować zgodnie z preferencjami użytkownika (dotyczy serii ZSX, ZS, ZTL)



### Długość rurociągu

Zwiększona długość rurociągu serii ZSX do 30 m zapewnia większą elastyczność w projektowaniu.

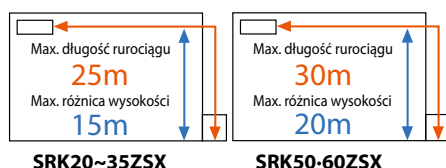

Zwiększona długość rurociągu zapewnia instalację nawet w 3-kondygnacyjnym budynku.

Ułatwiony wybór lokalizacji jednostki zewnętrznej jest możliwy dzięki zwiększonej długości rurociągu. Zapewnia to elastyczność w projektowaniu i podczas instalacji nawet w obrębie 3 kondygnacji.

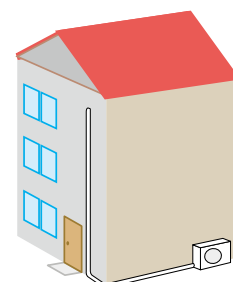



# STEROWANIE Wi-Fi

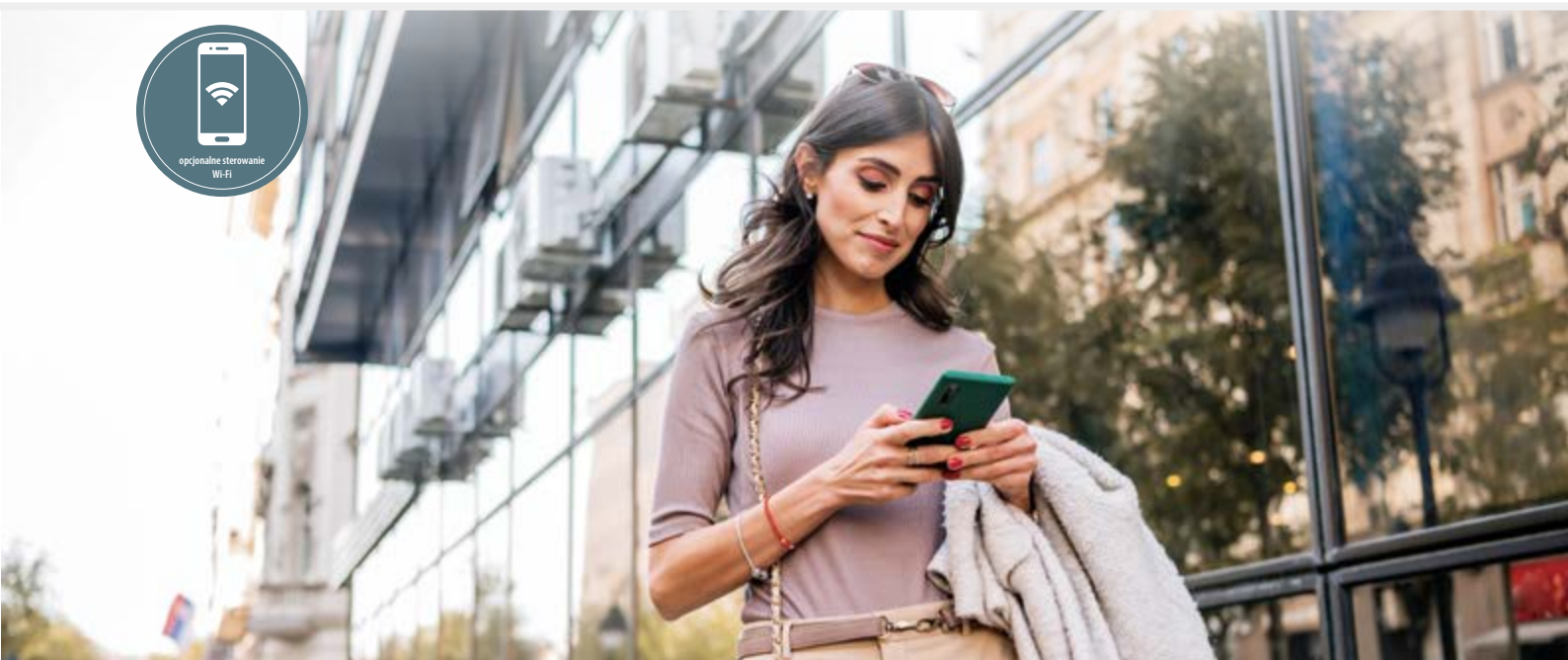

Dzięki wykorzystaniu opcjonalnego modułu WF-RAC, możesz sterować klimatyzatorem w domu lub w podróży, instalując aplikację M-Air na smartfonie lub tablecie.

## Tygodniowy Programator Czasowy

Programator Czasowy może być ustawiony dla różnych dni tygodnia. Możliwość ustawienia programatora z kalendarza.

## Wykres zużycia energii elektrycznej

- Wykres rachunków za energię elektryczną



Aplikacja dostępna na platformy Android i iOS.



## Pozostałe funkcje:

- Ustawienia Programatora Czasowego
- Zmiana trybów pracy (Chłodzenie/Ogrzewanie/Osuszenie/Auto)
- Ustawienia temperatury
- Tryb pracy podczas nieobecności
- Ulubione ustawienia

## Funkcje powiadomień

- Funkcja powiadomiania o nieobecności
- Powiadomienie jest wysyłane do modułu Wi-Fi, jeśli klimatyzator zostanie przypadkowo uruchomiony
- Funkcja powiadomiania o temperaturze w pomieszczeniu
- Funkcja monitorowania

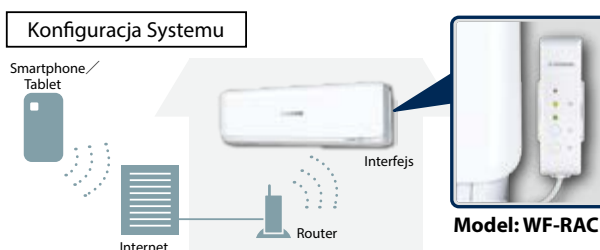

Jednostki, które nie są wyposażone w moduł Wi-Fi, mogą zostać wyposażone w opcjonalny moduł WF-RAC

\* SC-BIKN nie może być używany jednocześnie do konfiguracji systemu

\* Android jest znakiem towarowym firmy Google Inc. IOS jest zastrzeżonym znakiem towarowym firmy Cisco w Stanach Zjednoczonych i innych krajach, używanym na podstawie licencji

## Moduł Wi-Fi

Wbudowany:

- SRK-ZSX-WF/-WFB/-WFT
- SRK-ZR-WF
- SRK-ZS-WF/-WFB/-WFT
- SRK-ZTL-W

Opcja:

- SRK-ZSX-W/-WB/-WT
- SRK-ZR-W
- SRK-ZS-W/-WB/-WT



ZTL-W



ZSX-WF



ZS-WF



ZR-WF



# UŻYTECZNE FUNKCJE

## Oszczędność energii



**Funkcja Automatyczna Fuzzy**  
Urządzenie automatycznie dobiera tryby pracy i ustawienia temperatury w oparciu o funkcję logiczną „Fuzzy” oraz ustawienia częstotliwości pracy sprężarki inwerterowej.



**Czujnik ruchu**  
Czujnik ruchu wykrywa aktywność użytkownika w pomieszczeniu i wyłącza niepotrzebne funkcje, podczas jego nieobecności.



**Funkcja Eco**  
Z funkcją Eco - temperatura i wilgotność w pomieszczeniu są monitorowane automatycznie. W połączeniu z funkcją czujnika ruchu - system oszczędza energię przy zachowaniu komfortu.



**Auto wyłączenia**  
Podczas nieobecności ludzi w pomieszczeniu przez pewien okres czasu - klimatyzator automatycznie wyłącza się (sprawdzanie co 20 min).



**Tryb ekonomiczny**  
Urządzenie realizuje tryb oszczędnościowy zapotrzebowania na energię elektryczną, zabezpieczając jednocześnie minimum komfortu.

## Dystrybucja powietrza



**Technologia JET**  
Wykorzystanie technologii lotniczych przy projektowaniu kanałów powietrznych klimatyzatorów.



**3D Auto**  
Funkcja umożliwia wybór najbardziej komfortowego sposobu dystrybucji powietrza w trybie grzania lub chłodzenia, dzięki wciśnięciu jednego przycisku.



**Praca automatyczna kierownicy powietrza**  
Bez względu na sposób pracy, jednostka automatycznie dobiera optymalne ustawienia kąta pochylecia kierownicy.

CHŁODZENIE  
I OSUSZANIE  
Nawiew poziomy

OGRZEWANIE  
Nawiew ukośny  
do przodu



**Pamięć ustawienia kierownicy powietrza**  
Poruszając się kierownicę można zatrzymać w dowolnym położeniu kątowym. Po wyłączeniu i ponownym włączeniu urządzenia kierownice powracają do takiego położenia, w jakim były w momencie wyłączenia.



**Ruch pionowy kierownicy powietrza**  
Kierownice powietrza mogą być ustawione pod dowolnym kątem, od poziomego do prostopadłego położenia.



**Poziome kierownice powietrza**  
Kierownice poziome powodują przyjemny ruch powietrza w pomieszczeniu wymuszony wahadłowym przesuwem kierownicy od lewej do prawej. Kierownice mogą pracować w sposób automatyczny lub mogą pozostać w zadanym położeniu.



**Wybór nawiewu powietrza**  
Możliwość wyboru nawiewu powietrza z dolnej i górnej szczeliny, bądź tylko z górnej szczeliny nawiewnej.



**Ustawienia panelu z deflektorem**  
Panel z deflektorem zapobiega bezpośredniemu nadmuchiwaniu zimnego/gorącego powietrza na użytkownika. Ustawienia możliwe dla każdego wylotu powietrza indywidualnie.

## Funkcje czyszczenia/Filtry



**System Antyalergenowy**  
System eliminuje alergeny z powietrza poprzez zatrzymanie ich na filtrze oraz odpowiednie sterowanie wilgotnością i temperaturą.



**Funkcja Samooczyszczania**  
Proces samooczyszczania rozpoczyna się od zatrzymania klimatyzatora i trwa do 2 godzin. Jednostka wewnętrzna jest dokładnie osuszana w środku. Użytkownik może wybrać, czy stosować tę funkcję, czy nie.



**Filtr Antyalergenowy**  
Usuwa z powietrza pyłki kwiatowe, insekty i alergeny, żyjące np. w kociej sierści, i dezaktywuje je.



**Fotokatalityczny, zmywalny filtr odnawiający**  
Oczyszcza powietrze poprzez odwołanie cząstek powodujących nieprzyjemne zapachy w pomieszczeniu. Zdolność odnawiania filtra może być odnawiana poprzez płukanie go w czystej wodzie oraz suszenie na słońcu.



**Ruchomy panel czołowy**  
Wygodnie otwierany, obszerny panel czołowy obudowy, umożliwia szybkie czyszczenie oraz serwis.

## Komfort



**Osuszanie**  
Jednostka wewnętrzna odprowadza nadmiar wilgoci z powietrza podczas przerywanej funkcji chłodzenia.



**Funkcja „HI POWER”**  
Urządzenie może pracować w funkcji „HI POWER” w sposób ciągły przez 15 minut. Funkcja pozwala odpowiednio szybko osiągnąć zadaną temperaturę.



**Funkcja pracy cichej**  
Kiedy jednostka zewnętrzna realizuje funkcje pracy cichej, max poziom ciśnienia akustycznego jest o 3 dB(A) poniżej nominalnego (np. 45 dB(A) lub mniej).



**Tryb pracy podczas nieobecności**  
Podczas zimnych pór roku, temperatura w nieużywanych pomieszczeniach może być ustawiona na minimalnym, bezpiecznym poziomie. Po użyciu tylko jednego przycisku na sterowniku - klimatyzator utrzymuje temp. 10°C.



**Funkcja Kominka**  
Kontynuując pracę wentylatora wewnętrznego, gdy temperatura w pomieszczeniu jest ustabilizowana, ciepłe powietrze zgromadzone pod sufitem jest rozprowadzane do pomieszczenia.

## Programator czasowy



**Tygodniowy programator czasowy (timer)**  
Dozwolone są maksymalnie cztery operacje (ON-TIMER/OFF-TIMER) w ciągu doby, co daje max 28 programów na tydzień.



**24-godzinny programator czasowy**  
Poprzez kombinację czasu włączenia i wyłączenia timera można zaprogramować 2 operacje dziennie. Zegar cyfrowy będzie powtarzał w określonym czasie, zgodnie z ustawieniem uruchomienia i zatrzymanie systemu.



**Tryb snu**  
W czasie ustawionej funkcji „snu” urządzenie kontroluje temperaturę w pomieszczeniu, tak aby nie była zbyt niska ani zbyt wysoka.



**Funkcja automatycznego włączenia i wyłączenia**  
Klimatyzator automatycznie włącza/wyłącza się w zaprogramowanym czasie.

## Wygoda



**Komfortowy rozruch**  
Przy włączonej funkcji programatora czasowego (ON-TIMER) klimatyzator automatycznie włącza się chwilę wcześniej aby umożliwić osiągnięcie zadanej temperatury już w momencie planowego uruchomienia z programatora.



**Funkcja Preset**  
Możliwość zapamiętania szybkiej, ulubionej nastawy i uruchomienie jej za pomocą jednego przycisku.



**Blokada przed dziećmi**  
Zabezpiecza klimatyzator przed nieodpowiednimi i przeciwnymi nastawami funkcji.



**Dopasowanie jasności LED**  
Jasność diody LED może być regulowana i dopasowana do potrzeb użytkownika.



**Ustawienie kąta nadmuchu**  
Na pilocie bezprzewodowym można wybrać ustawienie nadmuchu powietrza w lewo - w prawo, jeśli jednostka wewnętrzna musi być zlokalizowana blisko ściany bocznej.



**Sterowanie Wi-Fi**  
Moduł Wi-Fi umożliwia zdalne sterowanie klimatyzatorem poprzez aplikację Smart M-Air zainstalowaną na smartfonie lub tablecie.

## Inne



**Automatyczne odszranianie**  
W tym trybie urządzenie automatycznie eliminuje szron na wymienniku ciepła i pomaga zlikwidować skutki występowania oszronienia.



**Funkcja autodiagnostyki**  
W przypadku gdy klimatyzator działa w sposób nieprawidłowy, wewnętrzny mikrokomputer urządzenia ustawia je w trybie autodiagnostyki. Sprawdzenie urządzenia i jego naprawa powinna być przeprowadzona przez autoryzowany serwis MHI.



**Funkcja automatycznego restartu**  
Funkcja polega na zapamiętaniu stanu pracy klimatyzatora natychmiast po jego wyłączeniu spowodowanym zanikiem zasilania i jednocześnie automatycznie przywraca pracę do stanu w chwili wyłączenia.



**Wyłącznik rezerowy**  
Jeśli sterownik bezprzewodowy zawiedzie, urządzenie może być włączone/wyłączone za pomocą przycisku na jednostce wewnętrznej.



Mogą w kombinacjach obsługiwać system Multi-Split (zasilane jednostką zewnętrzną SCM)



Możliwość sterowania klimatyzatorem z dowolnego miejsca na świecie dzięki opcjonalnemu modułowi Wi-Fi w połączeniu z intuicyjną aplikacją





		ZSX	ZR	ZS	ZTL	ZSP	SRF	SRR	FDTC <sup>3</sup>	SKM	FDUM <sup>3</sup>	FDE <sup>3</sup>
Oszczędność energii	Funkcja automatyczna Fuzzy	●	●	●	●	●	●	●	●	●	●	●
	Czujnik ruchu	●						● <sup>*4</sup> opcja		● opcja	● opcja	
	Funkcja Eco	●						● <sup>*4</sup> opcja		● opcja	● opcja	
	Auto OFF (auto wyłączenie)	●						● <sup>*4</sup> opcja		● opcja	● opcja	
	Tryb ekonomiczny		●	●	●	●	●	●		●		
Dystrybucja powietrza	Technologia Jet	●	●	●	●	●				●		
	3D Auto	●	●	●	●							
	Praca automatyczna kierownicy powietrza	●	●	●	●	●	●		●	●		●
	Pamięć ustawienia kierownicy powietrza	●	●	●	●	●	●		●	●		●
	Ruch pionowy kierownicy powietrza	●	●	●	●	●	●		●	●		●
	Poziome kierownice powietrza	●	●	●	●							
	Wybór nawiewu powietrza						●					
	Ustawienia panelu z deflektorem								● <sup>*4</sup> opcja			
Funkcje czyszczenia/Filtry	System antyalergenowy <sup>*1</sup>	●	●	●	●							
	Funkcja samooczyszczania	●	●	●	●	●	●		●			
	Filtr antyalergenowy	●	●	●	●		●					
	Fotokatalityczny, zmywalny filtr odwanający	●	●	●			●					
	Ruchomy panel czołowy	●	●	●	●	●	●					
Komfort	Osuszanie	●	●	●	●	●	●	●	●	●	●	●
	Funkcja „HI POWER”	●	●	●	●	●	●	●	●	●	●	●
	Funkcja pracy cichej <sup>*2</sup>	●	●	●	●		●	●				
	Tryb pracy podczas nieobecności	●	●	●	●		●	●				
	Funkcja kominka	●		●	●							
Programator czasowy	Tygodniowy programator czasowy (timer)	●	●	●	● <sup>*5</sup>		●	●	●		●	●
	24-Godzinny programator czasowy				●	●				●		
	Tryb snu	●	●	●	●	●	●	●	●	●	●	●
	Funkcja automatycznego Włącz./Wyłącz.	●	●	●	●	●	●	●	●	●	●	●
Wygoda	Komfortowy rozruch	●	●	●	●	●	●	●	●	●	●	●
	Funkcja Preset (f. Preferowanych nastaw)	●		●	●		●	●				
	Blokada przed dziećmi	●	●	●	●		●	●				
	Dopasowanie jasności led	●		●	●							
	Ustawienie kąta nadmuchu	●	●	●	●							
	Sterowanie Wi-Fi	● <sup>*6</sup>	● <sup>*6</sup>	● <sup>*6</sup>	●							
Inne	Automatyczne odszranianie	●	●	●	●	●	●	●	●	●	●	●
	Funkcja autodiagnostyki	●	●	●	●	●	●	●	●	●	●	●
	Funkcja auto restart	●	●	●	●	●	●	●	●	●	●	●
	Wyłącznik rezerwowy	●	●	●	●	●	●	●		●		

\*1 Funkcja niedostępna dla systemu Multi Split \*2 Funkcja niedostępna dla jednostek: SCM125M-S \*3 Funkcja dostępna ze sterownika RC-EX3A \*4 tylko FDTC-VH

\*5 W przypadku serii ZTL funkcja „Tygodniowy programator czasowy” dostępna tylko z poziomu aplikacji Smart M-air. \*6 Serie -W wymagają opcjonalnego modułu Wi-Fi.



# INVERTER POMPA CIEPŁA

seria  
**Diamond**

# SRK-ZSX-WF

Klimatyzator ienny



SRK20ZSX-WF, SRK25ZSX-WF, SRK35ZSX-WF, SRK50ZSX-WF, SRK60ZSX-WF Białe (-WF)



(str. 15)



WBUDOWANE  
Wi-Fi



SRK20ZSX-W, SRC25ZSX-W, SRC35ZSX-W,  
SRC50ZSX-W2, SRC60ZSX-W1

Sterownik  
beprzewodowy

\* Pełna lista użytecznych funkcji dostępna na str. 17

- Elegancki, ponadczasowy design, idealny do małych i średnich pomieszczeń
- Wysoka klasa energetyczna do A+++ w trybie chłodzenia i ogrzewania
- Obudowa w trzech wersjach kolorystycznych: biała, biało-czarna, tytanowa
- Niski potencjał tworzenia efektu cieplarnianego (GWP) i wysoka efektywność energetyczna - ekologiczny czynnik chłodniczy R32
- Cichy przepływ powietrza i długi zasięg strumienia powietrza - do 17 m - dzięki technologii wykorzystywanej w produkcji silników strumieniowych
- System antyalergenowy uruchamiany za pomocą jednego przycisku
- Wbudowany interfejs Wi-Fi

## Specyfikacja

Jednostka wewnętrzna		SRK20ZSX-WF,-WFB,-WFT	SRK25ZSX-WF,-WFB,-WFT	SRK35ZSX-WF,-WFB,-WFT	SRK50ZSX-WF,-WFB,-WFT	SRK60ZSX-WF,-WFB,-WFT	
Jednostka zewnętrzna		SRC20ZSX-W	SRC25ZSX-W	SRC35ZSX-W	SRC50ZSX-W2	SRC60ZSX-W1	
Zasilanie		1 Faza, 220 - 240, 50Hz					
Wydajność chłodnicza (Min~Max)		kW	2.0 (0.9~3.4)	2.5 (0.9~3.8)	3.5 (0.9~4.5)	5.0 (1.0~6.2)	6.1 (1.0~6.9)
Wydajność ogrzewania (Min~Max)		kW	2.7 (0.8~5.5)	3.2 (0.8~6.0)	4.3 (0.8~6.8)	6.0 (0.8~8.2)	6.8 (0.8~8.8)
Pobór mocy		Chłodzenie/Ogrzewanie	0.31 / 0.47	0.44 / 0.59	0.74 / 0.90	1.24 / 1.36	1.71 / 1.65
EER/COP		Chłodzenie/Ogrzewanie	6.45 / 5.74	5.68 / 5.42	4.73 / 4.78	4.03 / 4.41	3.57 / 4.12
SEER/SCOP			10.00 / 5.20	10.30 / 5.20	9.50 / 5.10	8.30 / 4.70	7.80 / 4.70
Klasa energetyczna			A+++ / A+++	A+++ / A+++	A+++ / A+++	A++ / A++	A++ / A++
Maksymalny prąd pracy		A	9	9	9	15	15
Poziom mocy akustycznej	J. wewn.	Chłodzenie/Ogrzewanie	53 / 55	55 / 56	58 / 58	59 / 62	62 / 63
	J. zewn.	Chłodzenie/Ogrzewanie	56 / 58	57 / 58	61 / 62	63 / 61	65 / 64
Poziom ciśnienia akustycznego*	J. wewn.	Chłodzenie (Hi/Me/Lo/Ulo)	38 / 31 / 24 / 19	39 / 33 / 25 / 19	43 / 35 / 26 / 19	44 / 39 / 31 / 22	48 / 41 / 33 / 22
		Ogrzewanie (Hi/Me/Lo/Ulo)	38 / 33 / 25 / 19	40 / 34 / 27 / 19	42 / 35 / 28 / 19	47 / 41 / 33 / 23	47 / 42 / 34 / 23
	J. zewn.	Chłodzenie/Ogrzewanie	43 / 45	44 / 45	48 / 47	51 / 49	52 / 53
		Chłodzenie (Hi/Me/Lo/Ulo)	11.3 / 9.1 / 6.0 / 5.0	12.2 / 10.0 / 6.7 / 5.0	13.1 / 10.8 / 7.3 / 5.0	14.3 / 12.4 / 7.8 / 5.4	16.3 / 13.4 / 8.9 / 5.4
Przepływ powietrza	J. wewn.	Ogrzewanie (Hi/Me/Lo/Ulo)	12.2 / 10.3 / 7.2 / 5.4	12.8 / 11.0 / 7.8 / 5.4	13.9 / 11.8 / 8.6 / 5.4	17.3 / 14.3 / 9.8 / 6.2	17.8 / 13.7 / 10.9 / 6.2
		J. zewn.	Chłodzenie/Ogrzewanie	31.0 / 31.0	31.0 / 31.0	36.0 / 31.0	39.0 / 33.0
Wymiary zewnętrzne	J. wewn.	Wys.x Szer.x Głęb.	305 x 920 x 220				
	J. zewn.		640 x 800(+71) x 290				
Waga netto	Jedn. wewn. / Jedn. zewn.	kg	13.0 / 43.0			13.0 / 45.0	
Czynnik chłodniczy	Typ/GWP		R32 / 675				
	Ilość czynnika	kg/TCO:Eq	1.20 / 0.810				1.30 / 0.878
Przyłącza rurowe	Ciecz/Gaz	ø mm	6.35(1/4") / 9.52(3/8")			6.35(1/4") / 12.7(1/2")	
Długość rurociągu (z napełnieniem fabrycznym)		m	Max.25 (15)				
Różnica wysokości	J.zewn powyżej/poniżej	m	Max.15 / Max.15				Max.20 / Max.20
Zakres temperatur pracy	Chłodzenie	°C	-15~46				
	Ogrzewanie		-20~24				
Filtr powietrza			Antyalergenowy x 1; Fotokatalityczny, zmywalny, odwadniający x1				

Warunki prezentacji danych (ISO-T1, H1)

Chłodzenie: temperatura wewnętrzna 27°CDB, 19°CWB, temperatura zewnętrzna 35°CDB. Ogrzewanie: temperatura wewnętrzna 20°CDB, temperatura zewnętrzna 7°CDB, 6°CWB.

\*Poziom ciśnienia akustycznego mierzony w komorze bezchłowej. Podczas normalnej pracy urządzenia wartości nieco wyższe z powodu warunków zewnętrznych.

## Wysoki poziom wskaźników SEER/SCOP

Nowe klimatyzatory Mitsubishi Heavy Industries serii ZSX reprezentują wysoki poziom wskaźników SEER/SCOP oraz najwyższą klasę efektywności energetycznej A+++

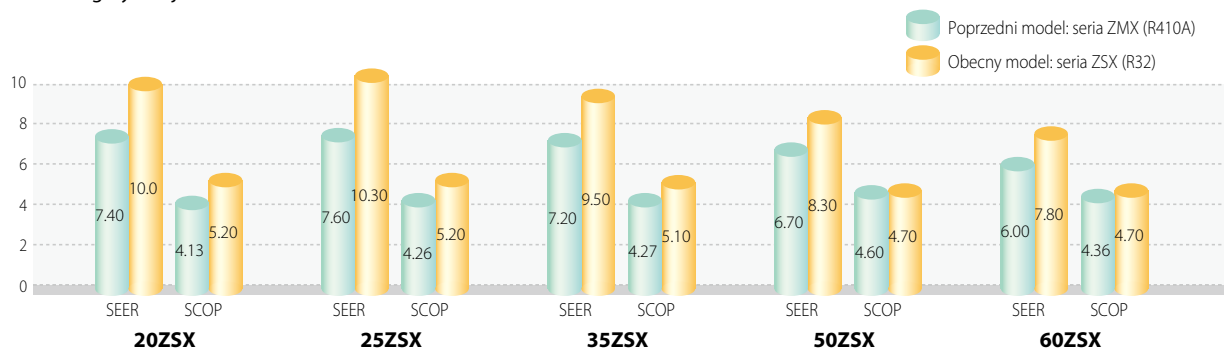

## Zalety ekologicznego czynnika chłodniczego R32

- Czynniki chłodnicze R32 posiada potencjał tworzenia efektu cieplarnianego GWP = 675, **68% niższy** w porównaniu do czynnika R410A o GWP = 2088
- Instalacje na czynniki R32 wymagają o **20% mniejszego załadunku** czynnika chłodniczego w stosunku do R410A
- Czynniki chłodnicze R32 zapewnia od **3% do 5% wyższą efektywność energetyczną** w porównaniu do czynnika R410A

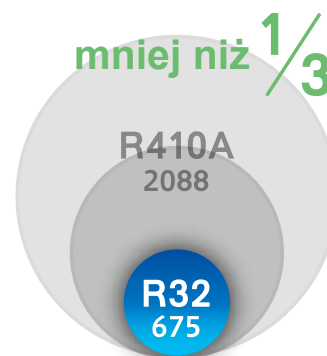

## Dostępne wersje kolorystyczne

Inwestorzy mogą wybierać kolor obudowy klimatyzatora z trzech dostępnych, ponadczasowych i uniwersalnych wzorów w zależności od gustu, potrzeby czy ulubionego wystroju wnętrza: Czysta Biel, Czarno-Biały, Tytan.





# INVERTER POMPA CIEPŁA

seria  
**Diamond**

# SRK-ZR-WF

Klimatyzator ienny

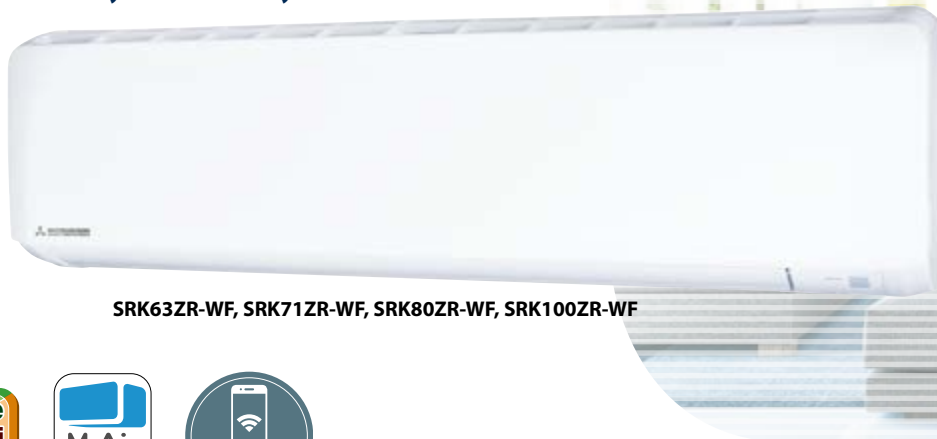

SRK63ZR-WF, SRK71ZR-WF, SRK80ZR-WF, SRK100ZR-WF



(tylko SRK71-80ZR-WF)



(str. 15)



WBUDOWANE  
Wi-Fi

\* Pełna lista użytecznych funkcji dostępna na str. 17



Sterownik  
beprzewodowy



SRK63ZR-W



SRK71ZR-W, SRK80ZR-W, FDC100VNP-W

- Idealne rozwiązanie do ogrzewania i chłodzenia większych pomieszczeń (mieszkania, obiekty biurowe, hotelowe, salony handlowe...)
- Kompaktowe wymiary i niska waga - o 20% lżejszy niż poprzedni model
- Niski potencjał tworzenia efektu cieplarnianego (GWP) i wysoka efektywność energetyczna - ekologiczny czynnik chłodniczy R32
- Cichy przepływ powietrza i długi zasięg strumienia powietrza - do 20 m - dzięki technologii wykorzystywanej w produkcji silników strumieniowych
- System antyalergenowy uruchamiany za pomocą jednego przycisku
- Opcjonalny interfejs Wi-Fi

## Specyfikacja

Jednostka wewnętrzna			SRK63ZR-WF	SRK71ZR-WF	SRK80ZR-WF	SRK100ZR-WF
Jednostka zewnętrzna			SRK63ZR-W	SRK71ZR-W	SRK80ZR-W	FDC100VNP-W
Zasilanie			1 Faza, 220 - 240V, 50Hz			
Wydajność chłodnicza (Min~Max)		kW	6.3 (1.2~7.4)	7.1 (2.3~7.8)	8.0 (2.3~9.7)	9.6 (2.1~9.6)
Wydajność ogrzewania (Min~Max)		kW	7.1 (0.8~9.3)	8.0 (2.0~10.8)	9.0 (2.1~11.2)	10.0 (1.7~10.4)
Pobór mocy		Chłodzenie/Ogrzewanie	1.63 / 1.64	1.93 / 1.95	2.09 / 2.27	3.10 / 2.80
EER/COP		Chłodzenie/Ogrzewanie	3.87 / 4.33	3.68 / 4.10	3.83 / 3.96	3.10 / 3.57
SEER/SCOP		Chłodzenie/Ogrzewanie	8.10 / 4.70	7.40 / 4.50	7.00 / 4.40	6.11 / 4.14
Klasa energetyczna		Chłodzenie/Ogrzewanie	A++ / A++	A++ / A+	A++ / A+	A++ / A+
Max prąd pracy		A	14.5	17	17	19
Poziom mocy akustycznej	J.wewn.	Chłodzenie/Ogrzewanie	56 / 58	57 / 60	60 / 62	63 / 63
	J.zewn.	Chłodzenie/Ogrzewanie	64 / 65	63 / 63	67 / 67	68 / 67
Poziom ciśnienia akustycznego*	J.wewn.	Chłodzenie (Hi/Me/Lo/Ulo)	44 / 39 / 35 / 25	44 / 41 / 37 / 25	47 / 44 / 39 / 26	48 / 45 / 40 / 27
	J.zewn.	Ogrzewanie (Hi/Me/Lo/Ulo)	44 / 38 / 34 / 28	46 / 39 / 35 / 28	47 / 41 / 36 / 29	48 / 43 / 38 / 30
Przepływ powietrza	J.wewn.	Chłodzenie (Hi/Me/Lo/Ulo)	54 / 54	53 / 51	56 / 55	56 / 54
	J.zewn.	Ogrzewanie (Hi/Me/Lo/Ulo)	20.5 / 18.1 / 15.7 / 10.4	20.5 / 18.6 / 16.2 / 10.4	23.5 / 20.2 / 17.5 / 10.4	24.5 / 21.3 / 17.6 / 10.4
Wymiary zewnętrzne	J.wewn.	Chłodzenie/Ogrzewanie	22.5 / 19.0 / 16.5 / 13.1	25.0 / 19.8 / 17.3 / 13.3	26.5 / 21.3 / 18.4 / 13.5	27.5 / 23.2 / 19.1 / 13.6
	J.zewn.	Chłodzenie/Ogrzewanie	41.5 / 41.5	55 / 43.5	63 / 49.5	63 / 55
Waga netto	J.wewn. / J.zewn.	Wys.xSzer.xGłęb.	339 x 1197 x 262			
	J.wewn. / J.zewn.	mm	640 x 800(+71) x 290	750 x 880(+88) x 340		
Czynnik chłodniczy	J.wewn. / J.zewn.	kg	15.5 / 45.0	15.5 / 56.0	16.5 / 57.0	
	J.wewn. / J.zewn.	Typ/GWP	R32 / 675			
Przyłącza rurowe	J.wewn. / J.zewn.	Ilość czynnika	1.25 / 0.844	1.5 / 1.013	1.6 / 1.080	1.7 / 1.148
	J.wewn. / J.zewn.	Ciecz/Gaz	6.35(1/4") / 12.7(1/2")			
Długość rurociągu (z napełnieniem fabrycznym)	J.wewn. / J.zewn.	Ø mm	6.35(1/4") / 15.88(5/8")			
	J.wewn. / J.zewn.	m	Max.30 (15)			
Różnica wysokości	J.wewn. / J.zewn.	m	Max.20 / Max.20			
	J.wewn. / J.zewn.	°C	-15~46			
Zakres temperatur pracy	J.wewn. / J.zewn.	°C	-15~24			
	J.wewn. / J.zewn.	°C	-15~24			
Filter powietrza	J.wewn. / J.zewn.		Antyalergenowy x 1, Fotokataliczny, Zmywalny, Odwadniający x1			

Warunki prezentacji danych (ISO-T1, H1)

Chłodzenie: temperatura wewnętrzna 27°CDB, 19°CWB, temperatura zewnętrzna 35°CDB. Ogrzewanie: temperatura wewnętrzna 20°CDB, temperatura zewnętrzna 7°CDB, 6°CWB.

\*Poziom ciśnienia akustycznego mierzony w komorze bezehowej. Podczas normalnej pracy urządzenia wartości nieco wyższe z powodu warunków zewnętrznych.



# INVERTER POMPA CIEPŁA

seria  
Diamond

# SRK-ZR-W

Klimatyzator inwerterowy



SRK63ZR-W, SRK71ZR-W, SRK80ZR-W, SRK100ZR-W



(tylko SRK71-80ZR-W)



(str. 15)



OPCJONALNE  
Wi-Fi



Sterownik  
beprzewodowy



SRC63ZR-W



SRC71ZR-W, SRC80ZR-W, FDC100VNP-W

\* Pełna lista użytecznych funkcji dostępna na str. 17

- Idealne rozwiązanie do ogrzewania i chłodzenia większych pomieszczeń (mieszkania, obiekty biurowe, hotelowe, salony handlowe...)
- Kompaktowe wymiary i niska waga - o 20% lżejszy niż poprzedni model
- Niski potencjał tworzenia efektu cieplarnianego (GWP) i wysoka efektywność energetyczna - ekologiczny czynnik chłodniczy R32
- Cichy przepływ powietrza i długi zasięg strumienia powietrza - do 20 m - dzięki technologii wykorzystywanej w produkcji silników strumieniowych
- System antyalergenowy uruchamiany za pomocą jednego przycisku
- Opcjonalny interfejs Wi-Fi

## Specyfikacja

Jednostka wewnętrzna			SRK63ZR-W	SRK71ZR-W	SRK80ZR-W	SRK100ZR-W	
Jednostka zewnętrzna			SRC63ZR-W	SRC71ZR-W	SRC80ZR-W	FDC100VNP-W	
Zasilanie			1 Faza, 220 - 240V, 50Hz				
Wydajność chłodnicza (Min~Max)		kW	6.3 (1.2~7.4)	7.1 (2.3~7.8)	8.0 (2.3~9.7)	9.6 (2.1~9.6)	
Wydajność ogrzewania (Min~Max)		kW	7.1 (0.8~9.3)	8.0 (2.0~10.8)	9.0 (2.1~11.2)	10.0 (1.7~10.4)	
Pobór mocy		Chłodzenie/Ogrzewanie kW	1.63 / 1.64	1.93 / 1.95	2.09 / 2.27	3.10 / 2.80	
EER/COP		Chłodzenie/Ogrzewanie	3.87 / 4.33	3.68 / 4.10	3.83 / 3.96	3.10 / 3.57	
SEER/SCOP		Chłodzenie/Ogrzewanie	8.10 / 4.70	7.40 / 4.50	7.00 / 4.40	6.11 / 4.14	
Klasa energetyczna		Chłodzenie/Ogrzewanie	A++ / A++	A++ / A+	A++ / A+	A++ / A+	
Max prąd pracy		A	14.5	17	17	19	
Poziom mocy akustycznej	J.wewn.	Chłodzenie/Ogrzewanie	56 / 58	57 / 60	60 / 62	63 / 63	
	J.zewn.	Chłodzenie/Ogrzewanie	64 / 65	63 / 63	67 / 67	68 / 67	
Poziom ciśnienia akustycznego*	J.wewn.	Chłodzenie (Hi/Me/Lo/Ulo)	44 / 39 / 35 / 25	44 / 41 / 37 / 25	47 / 44 / 39 / 26	48 / 45 / 40 / 27	
		Ogrzewanie (Hi/Me/Lo/Ulo)	44 / 38 / 34 / 28	46 / 39 / 35 / 28	47 / 41 / 36 / 29	48 / 43 / 38 / 30	
	J.zewn.	Chłodzenie/Ogrzewanie	54 / 54	53 / 51	56 / 55	56 / 54	
Przepływ powietrza	J.wewn.	Chłodzenie (Hi/Me/Lo/Ulo)	20.5 / 18.1 / 15.7 / 10.4	20.5 / 18.6 / 16.2 / 10.4	23.5 / 20.2 / 17.5 / 10.4	24.5 / 21.3 / 17.6 / 10.4	
		Ogrzewanie (Hi/Me/Lo/Ulo)	22.5 / 19.0 / 16.5 / 13.1	25.0 / 19.8 / 17.3 / 13.3	26.5 / 21.3 / 18.4 / 13.5	27.5 / 23.2 / 19.1 / 13.6	
	J.zewn.	Chłodzenie/Ogrzewanie	41.5 / 41.5	55 / 43.5	63 / 49.5	63 / 55	
Wymiary zewnętrzne	J.wewn.	Wys.xSzer.xGłęb.	339 x 1197 x 262				
	J.zewn.		750 x 880(+88) x 340				
Waga netto		J.wewn. / J.zewn.	kg	15.5 / 45.0	15.5 / 56.0	16.5 / 57.0	
Czynnik chłodniczy		Typ/GWP	R32 / 675				
		Ilość czynnika	kg/TCO <sub>2</sub> Eq	1.25 / 0.844	1.5 / 1.013	1.6 / 1.080	1.7 / 1.148
Przyłącza rurowe		Ciecz/Gaz	ø mm	6.35(1/4") / 12.7(1/2")			
Długość rurociągu (z napełnieniem fabrycznym)			m	Max.30 (15)			
Różnica wysokości		J. zewn. powyżej/poniżej	m	Max.20 / Max.20			
Zakres temperatur pracy		Chłodzenie	°C	-15~46			
		Ogrzewanie		-15~24			
Filtr powietrza				Antyalergenowy x 1, Fotokatalityczny, Zmywalny, Odwadniający x1			

Warunki prezentacji danych (ISO-T1, H1)

Chłodzenie: temperatura wewnętrzna 27°CDB, 19°CWB, temperatura zewnętrzna 35°CDB. Ogrzewanie: temperatura wewnętrzna 20°CDB, temperatura zewnętrzna 7°CDB, 6°CWB.

\*Poziom ciśnienia akustycznego mierzony w komorze bezchłowej. Podczas normalnej pracy urządzenia wartości nieco wyższe z powodu warunków zewnętrznych.



# INVERTER POMPA CIEPŁA

seria  
Premium

# SRK-ZS-WF

Klimatyzator inwerterowy



Czarno-biały (-WFB)



Tytan(-WFT)

SRK20ZS-WF, SRK25ZS-WF,  
SRK35ZS-WF, SRK50ZS-WF

Biały (-WF)



(str. 15)



WBUDOWANE  
Wi-Fi



Sterownik  
beprzewodowy



SRC20ZS-W, SRC25ZS-W2  
SRC35ZS-W2



SRC50ZS-W

\* Pełna lista użytecznych funkcji dostępna na str. 17

- Elegancki, ponadczasowy design idealny do małych i średnich pomieszczeń
- Obudowa w trzech wersjach kolorystycznych: biała, biało-czarna, tytanowa
- Niski potencjał tworzenia efektu cieplarnianego (GWP) i wysoka efektywność energetyczna - ekologiczny czynnik chłodniczy R32
- Cichy przepływ powietrza i długi zasięg strumienia powietrza
- System antyalergenowy uruchamiany za pomocą jednego przycisku
- Wbudowany interfejs Wi-Fi

## Specyfikacja

Jednostka wewnętrzna			SRK20ZS-WF,-WFB,-WFT	SRK25ZS-WF,-WFB,-WFT	SRK35ZS-WF,-WFB,-WFT	SRK50ZS-WF,-WFB,-WFT
Jednostka zewnętrzna			SRC20ZS-W	SRC25ZS-W2	SRC35ZS-W2	SRC50ZS-W
Zasilanie			1 faza, 220 - 240V, 50Hz			
Wydajność chłodnicza (Min~Max)		kW	2.0(0.9~2.9)	2.5(0.9~3.1)	3.5(0.9~4.0)	5.0(1.3~5.5)
Wydajność ogrzewania (Min~Max)		kW	2.7(0.9~4.3)	3.2(0.9~4.5)	4.0(0.9~5.0)	5.8(1.3~6.6)
Pobór mocy	Chłodzenie/Ogrzewanie	kW	0.44 / 0.59	0.62 / 0.74	0.89 / 0.94	1.35 / 1.56
EER/COP	Chłodzenie/Ogrzewanie		4.55 / 4.58	4.03 / 4.32	3.93 / 4.26	3.70 / 3.72
SEER/SCOP	Chłodzenie/Ogrzewanie		8.50 / 4.60	8.50 / 4.70	8.40 / 4.70	7.00 / 4.60
Klasa energetyczna			A+++ / A++	A+++ / A++	A++ / A++	A++ / A++
Max prąd pracy		A	9	9	9	14.5
Poziom mocy akustycznej	J.wewn.	Chłodzenie/Ogrzewanie	48 / 50	50 / 53	54 / 56	59 / 60
	J.zewn.	Chłodzenie/Ogrzewanie	56 / 56	56 / 58	61 / 61	61 / 63
Poziom ciśnienia akustycznego*	J.wewn.	Chłodzenie (Hi/Me/Lo/Ulo)	34 / 25 / 22 / 19	36 / 28 / 23 / 19	40 / 30 / 26 / 19	46 / 36 / 29 / 22
	J.wewn.	Ogrzewanie (Hi/Me/Lo/Ulo)	36 / 29 / 23 / 19	39 / 30 / 24 / 19	41 / 36 / 25 / 19	46 / 37 / 31 / 24
	J.zewn.	Chłodzenie/Ogrzewanie	45 / 45	46 / 46	50 / 48	51 / 52
Przepływ powietrza	J.wewn.	Chłodzenie (Hi/Me/Lo/Ulo)	9.3 / 7.0 / 5.9 / 5.0	9.9 / 8.0 / 5.9 / 5.0	11.3 / 8.7 / 7.0 / 5.0	12.1 / 9.9 / 7.4 / 5.9
	J.wewn.	Ogrzewanie (Hi/Me/Lo/Ulo)	10.0 / 8.5 / 6.5 / 5.9	11.3 / 8.7 / 6.7 / 5.9	12.3 / 11.0 / 7.0 / 5.6	13.9 / 11.2 / 9.1 / 7.4
	J.zewn.	Chłodzenie/Ogrzewanie	27.4 / 23.6	27.4 / 23.6	31.5 / 27.8	32.8 / 32.8
Wymiary zewnętrzne	J.wewn.		290 x 870 x 230			
	J.zewn.	Wys.xSzer.xGłęb.	540 x 780(+62) x 290			595 x 780(+62) x 290
Waga netto		J.wewn. / J.zewn.	9.5 / 31.0		9.5 / 34.5	10.0 / 36.0
Czynnik chłodniczy		Typ/GWP	R32 / 675			
		Ilość czynnika	0.62 / 0.419		0.78 / 0.527	1.05 / 0.709
Przyłącza rurowe		Ciecz/Gaz	6.35(1/4") / 9.52(3/8")			6.35(1/4") / 12.7(1/2")
Długość rurociągu (z napełnieniem fabrycznym)		m	Max. 20 (15)			
Różnica wysokości		J. zewn. powyżej/poniżej	Max. 10 / Max. 10			Max. 15 / Max. 15
Zakres temperatur pracy		Chłodzenie	-15~46			
		Ogrzewanie	-15~24			
Filtr powietrza			Antyalergenowy x 1, Fotokatalizacyjny, Zmywalny, Odwadniająca x1			

Warunki prezentacji danych (ISO-T1, H1)

Chłodzenie: temperatura wewnętrzna 27°CDB, 19°CWB, temperatura zewnętrzna 35°CDB. Ogrzewanie: temperatura wewnętrzna 20°CDB, temperatura zewnętrzna 7°CDB, 6°CWB.

\*Poziom ciśnienia akustycznego mierzony w komorze bezchłowej. Podczas normalnej pracy urządzenia wartości nieco wyższe z powodu warunków zewnętrznych.



# INVERTER POMPA CIEPŁA

seria  
Standard  
Plus

# SRK-ZTL-W

Klimatyzator Inwerterski



SRK15ZTL-W, SRK20ZTL-W,  
SRK25ZTL-W, SRK35ZTL-W  
SRK50ZTL-W, SRK63ZTL-W,  
SRK71ZTL-W



WBUDOWANE  
Wi-Fi



Sterownik  
bezprowodowy SRC15ZTL-W, SRC20ZTL-W,  
SRC25ZTL-W, SRC35ZTL-W



SRC50ZTL-W



SRC63ZTL-W, SRC71ZTL-W

- Elegancki ponadczasowy design
- Wydajność chłodnicza od 1.5kW, idealna do małych lub dobrze izolowanych pomieszczeń
- Filtr antyalergenowy w standardzie
- Dostępne 2 poziomy trybów cichych w celu dodatkowego obniżenia poziomu hałasu jednostki zewnętrznej
- Dłuższe rurociągi i większe różnice wysokości
- Lekka jednostka zewnętrzna oferuje dużą elastyczność instalacji
- Zdalne sterowanie pracą urządzenia

## Specyfikacja

Jednostka wewnętrzna			SRK15ZTL-W	SRK20ZTL-W	SRK25ZTL-W	SRK35ZTL-W	SRK50ZTL-W	SRK63ZTL-W	SRK71ZTL-W	
Jednostka zewnętrzna			SRC15ZTL-W	SRC20ZTL-W	SRC25ZTL-W	SRC35ZTL-W	SRC50ZTL-W	SRC63ZTL-W	SRC71ZTL-W	
Zasilanie			1 Faza, 220 - 240V, 50Hz							
Wydajność chłodnicza (Min~Max)		kW	1.5 (0.7 ~ 2.5)	2.0 (0.7 ~ 2.8)	2.5 (0.8 ~ 3.2)	3.5 (0.8 ~ 3.7)	5.0 (1.3 ~ 5.3)	6.3 (1.2 ~ 7.1)	7.1 (1.2 ~ 7.3)	
Wydajność ogrzewania (Min~Max)		kW	2.0 (0.9 ~ 4.1)	2.7 (0.9 ~ 4.2)	3.0 (1.0 ~ 4.8)	3.8 (1.0 ~ 4.9)	5.8 (1.3 ~ 6.3)	7.1 (1.0 ~ 8.5)	8.0 (1.1 ~ 9.1)	
Pobór mocy	Chłodzenie/Ogrzewanie	kW	0.35/0.42	0.51/0.64	0.58/0.66	1.05/0.90	1.59/1.62	1.84/2.01	2.45/2.37	
EER/COP	Chłodzenie/Ogrzewanie		4.29/4.76	3.92/4.22	4.31/4.55	3.33/4.22	3.14/3.58	3.42/3.53	2.90/3.38	
SEER/SCOP			6.40/4.40	6.70/4.40	6.90/4.70	6.50/4.70	6.50/4.30	7.50/4.60	7.10/4.40	
Klasa energetyczna			A++/A+	A++/A+	A++/A++	A++/A++	A++/A+	A++/A++	A++/A+	
Maksymalny prąd pracy			A	9	9	9	14.5	17	17	
Poziom mocy akustycznej	J.wewn.	Chłodzenie/Ogrzewanie	51/53	52/54	55/55	56/57	60/60	60/61	61/62	
	J.zewn.	Chłodzenie/Ogrzewanie	56/57	57/57	58/59	61/62	64/65	64/66	66/66	
Poziom ciśnienia akustycznego*	J.wewn.	Chłodzenie (Hi/Me/Lo/Ulo)	36/30/23/19	37/31/23/19	41/36/26/22	42/37/27/22	47/40/32/25	46/43/38/30	48/44/39/31	
		Ogrzewanie (Hi/Me/Lo/Ulo)	38/32/24/19	39/34/25/19	41/36/29/22	43/37/31/22	47/40/33/25	47/43/39/32	47/44/40/33	
	J.zewn.	Chłodzenie/Ogrzewanie	43/44	45/46	47/46	50/50	52/53	52/54	53/54	
Przepływ powietrza	J.wewn.	Chłodzenie (Hi/Me/Lo/Ulo)	9.5/7.5/4.9/3.8	9.9/7.8/4.9/3.8	10.0/8.0/5.3/4.4	10.4/8.5/6.4/4.4	12.5/10.4/7.2/5.4	17.0/14.7/12.1/9.4	17.5/15.2/12.6/9.4	
	J.zewn.	Ogrzewanie (Hi/Me/Lo/Ulo)	10.0/8.7/5.8/4.4	10.4/9.1/6.2/4.4	11.0/9.4/6.5/5.0	11.8/9.8/6.8/5.0	12.6/11.5/8.9/6.4	18.4/17.2/14.1/11.6	18.9/17.7/14.6/11.6	
Wymiary zewnętrzne	J.wewn.	Typ x Szer. x Głęb.	294 x 798 x 210				294 x 998 x 230			
	J.zewn.		540 x 645 (+57) x 275				585 x 780 (+62) x 290			
Waga netto	J.wewn./J.zewn.	kg	8.5/22.0			9.0/24.0		9.5/33.0		12.0/42.5
Czynnik chłodniczy	Typ/GWP		R32/675							
	Ilość czynnika	kg/TCO <sub>Eq</sub>	0.43/0.29		0.59/0.40		0.9/0.61		1.20/0.81	
Przyłącza rurowe	Ciecz/Gaz	ø mm	6.35 (1/4")/9.52 (3/8")				6.35 (1/4")/12.7 (1/2")			
Długość rurociągu (z napełnieniem fabrycznym)		m	Max.20 [10]				Max.25 [15]		Max.30 [15]	
Różnica wysokości	J. zewn. powyżej/poniżej	m	Max.15/Max.15				Max.20/Max.20			
Zakres temperatur pracy	Chłodzenie	°C	-15~46							
	Ogrzewanie		-15~24							
Filtr powietrza			Antyalergenowy x 1, Fotokatalityczny, Zmywalny, Odwadniający x1(Opcja)							

Warunki prezentacji danych (ISO-T1, H1)

Chłodzenie: temperatura wewnętrzna 27°CDB, 19°CWB, temperatura zewnętrzna 35°CDB. Ogrzewanie: temperatura wewnętrzna 20°CDB, temperatura zewnętrzna 7°CDB, 6°CWB.

\*Poziom ciśnienia akustycznego mierzony w komorze bezchłowej. Podczas normalnej pracy urządzenia wartości nieco wyższe z powodu warunków zewnętrznych.



# INVERTER POMPA CIEPŁA

## seria Standard **SRK-ZSP-W** Klimatyzator inwerterowy



SRK25ZSP-W, SRK35ZSP-W, SRK45ZSP-W, SRK50ZSP-W

### Lekka i kompaktowa budowa



Sterownik bezprzewodowy



SRK25ZSP-W  
SRC35ZSP-W



SRK45ZSP-W  
SRC50ZSP-W

\* Pełna lista użytecznych funkcji dostępna na str. 17

- Kompaktowe wymiary – idealny do małych i średnich pomieszczeń
- Wysokie klasy energetyczne do A++
- Niski potencjał tworzenia efektu cieplarnianego (GWP) i wysoka efektywność energetyczna - czynnik chłodniczy R32
- Lekka i kompaktowa konstrukcja jednostki zewnętrznej - zapewnia dużą elastyczność instalacji
- Funkcja samooczyszczania - pomaga utrzymać czyste powietrze w pomieszczeniu

### Specyfikacja

Jednostka wewnętrzna			SRK25ZSP-W	SRK35ZSP-W	SRK45ZSP-W	SRK50ZSP-W
Jednostka zewnętrzna			SRC25ZSP-W	SRC35ZSP-W	SRC45ZSP-W	SRC50ZSP-W
Zasilanie			1 Faza, 220 - 240V, 50Hz			
Wydajność chłodnicza (Min~Max)		kW	2.5(0.9~3.1)	3.2(0.9~3.7)	4.5(1.3~4.8)	5.0(1.3~5.2)
Wydajność ogrzewania (Min~Max)		kW	2.8(1.0~4.1)	3.6(1.0~4.6)	5.0(1.2~5.8)	5.6(1.2~5.8)
Pobór mocy	Chłodzenie/Ogrzewanie	kW	0.71 / 0.69	0.91 / 0.93	1.35 / 1.36	1.74 / 1.66
EER/COP	Chłodzenie/Ogrzewanie		3.52 / 4.05	3.52 / 3.87	3.33 / 3.68	2.87 / 3.37
SEER/SCOP	Chłodzenie/Ogrzewanie		6.80 / 4.10	7.30 / 4.40	6.30 / 4.20	6.20 / 4.20
Klasa energetyczna		Chłodzenie/Ogrzewanie	A++ / A+	A++ / A+	A++ / A+	A++ / A+
Max prąd pracy		A	9	9	14.5	14.5
Poziom mocy akustycznej	J.wewn.	Chłodzenie/Ogrzewanie	57 / 57	58 / 58	56 / 62	59 / 63
	J.zewn.	Chłodzenie/Ogrzewanie	57 / 56	59 / 60	63 / 64	65 / 66
Poziom ciśnienia akustycznego*	J.wewn.	Chłodzenie (Hi/Me/Lo)	45 / 34 / 23	45 / 36 / 23	44 / 39 / 24	46 / 39 / 24
	J.zewn.	Ogrzewanie (Hi/Me/Lo)	43 / 34 / 26	44 / 36 / 28	48 / 41 / 30	48 / 41 / 30
Przepływ powietrza	J.wewn.	Chłodzenie (Hi/Me/Lo)	10.0 / 7.3 / 4.2	9.5 / 6.8 / 4.2	9.0 / 7.2 / 3.8	9.9 / 7.2 / 3.8
	J.zewn.	Ogrzewanie (Hi/Me/Lo)	9.5 / 7.3 / 5.2	9.6 / 7.4 / 5.5	12.0 / 9.2 / 6.2	12.0 / 9.2 / 6.2
Wymiary zewnętrzne	J.wewn.	Wys.xSzer.xGłęb.	267 x 783 x 210			
	J.zewn.		540 x 645(+57) x 275	595 x 780(+62) x 290		
Waga netto		J.wewn. / J.zewn.	7.0 / 26.5	7.0 / 28.5	7.5 / 36.0	
Czynnik chłodniczy		Typ/GWP	R32 / 675			
		Ilość czynnika	0.550 / 0.371	0.680 / 0.459	1.100 / 0.743	
Przyłącza rurowe		Ciecz/Gaz	6.35(1/4") / 9.52(3/8")			6.35(1/4") / 12.7(1/2")
Długość rurociągu (z napełnieniem fabrycznym)		m	Max. 15 (10)	Max. 15 (niewymagane)	Max. 25 (15)	
Różnica wysokości		J. zewn. powyżej/poniżej	Max. 10 / Max. 10		Max. 15 / Max. 15	
Zakres temperatur pracy		°C	Chłodzenie			
			-15~46			
Filtr powietrza		°C	Ogrzewanie			
			-15~24			
			Standardowy siatkowy			

Warunki prezentacji danych (ISO-T1, H1)

Chłodzenie: temperatura wewnętrzna 27°CDB, 19°CWB, temperatura zewnętrzna 35°CDB. Ogrzewanie: temperatura wewnętrzna 20°CDB, temperatura zewnętrzna 7°CDB, 6°CWB.

\*Poziom ciśnienia akustycznego mierzony w komorze bezchłowej. Podczas normalnej pracy urządzenia wartości nieco wyższe z powodu warunków zewnętrznych.



# SRF-ZS/ZSX-W

Klimatyzator przypodłogowy

Automatyczny wybór kierunków nawiewu



SRF25ZS-W, SRF35ZS-W, SRF50ZSX-W



\* Pełna lista użytecznych funkcji dostępna na str. 17

## Możliwości instalacyjne

Instalacja chłodnicza i przewód odprowadzenia skroplin mogą być wyprowadzone z jednostki skroplin w dowolnym, wybranym z 6 możliwych, kierunku.



Sterownik bezprzewodowy



SRC25ZS-W2, SRC35ZS-W2



SRC50ZSX-W2

- Elegancki design z półpłaskim panelem - znakomicie wpisuje się w nowoczesne, europejskie wnętrza
- Dostępny w wersji z montażem ściennym lub przypodłogowym
- Niski potencjał tworzenia efektu cieplarnianego (GWP) i wysoka efektywność energetyczna - ekologiczny czynnik chłodniczy R32
- Tryb cichej pracy – już od 25 dB(A) dla chłodzenia (Ulo)
- System sterowania żaluzjami - umożliwiają zmianę kątów i pozycji żaluzji zgodnie z preferencjami użytkownika
- Wyposażony standardowo w filtr antyalergenowy

## Specyfikacja

Jednostka wewnętrzna			SRF25ZS-W	SRF35ZS-W	SRF50ZSX-W
Jednostka zewnętrzna			SRC25ZS-W2	SRC35ZS-W2	SRC50ZSX-W2
Zasilanie			1 Faza, 220 - 240V, 50Hz		
Wydajność chłodnicza (Min~Max)		kW	2.5 (0.9~3.1)	3.5 (0.9~4.1)	5.0 (1.1~5.6)
Wydajność ogrzewania (Min~Max)		kW	2.9 (0.8~3.7)	4.5 (0.8~5.2)	6.0 (0.8~7.4)
Pobór mocy	Chłodzenie/Ogrzewanie	kW	0.59 / 0.66	0.82 / 1.12	1.32 / 1.58
EER/COP	Chłodzenie/Ogrzewanie		4.24 / 4.39	4.27 / 4.02	3.79 / 3.80
SEER/SCOP	Chłodzenie/Ogrzewanie		7.40 / 4.00	8.10 / 4.70	7.50 / 4.60
Klasa energetyczna		Chłodzenie/Ogrzewanie	A++ / A+	A++ / A++	A++ / A++
Max prąd pracy		A	9	9	9
Poziom mocy akustycznej	J.wewn.	Chłodzenie/Ogrzewanie	50 / 51	51 / 52	58 / 58
	J.zewn.	Chłodzenie/Ogrzewanie	59 / 60	63 / 64	63 / 62
Poziom ciśnienia akustycznego*	J.wewn.	Chłodzenie (Hi/Me/Lo)	38 / 32 / 29 / 25	40 / 35 / 33 / 29	46 / 38 / 33 / 28
	J.zewn.	Ogrzewanie (Hi/Me/Lo)	39 / 35 / 33 / 29	41 / 36 / 35 / 33	46 / 41 / 38 / 32
Przepływ powietrza	J.wewn.	Chłodzenie (Hi/Me/Lo)	9.0 / 7.6 / 6.7 / 5.8	9.2 / 7.8 / 7.3 / 6.4	11.5 / 9.6 / 7.4 / 6.6
	J.zewn.	Ogrzewanie (Hi/Me/Lo)	10.5 / 8.2 / 7.7 / 6.6	10.7 / 8.3 / 8.1 / 7.4	12.0 / 10.0 / 9.4 / 7.6
Wymiary zewnętrzne	J.wewn.	Wys.xSzer.xGłęb.	600 x 860 x 238		
	J.zewn.		540 x 780(+62) x 290		
Waga netto		J.wewn. / J.zewn.	18.0 / 31.0	19.0 / 34.5	19.0 / 45.0
Czynnik chłodniczy		Typ/GWP	R32 / 675		
		Ilość czynnika	0.62/0.419	0.78/0.527	1.30 / 0.878
Przyłącza rurowe		Ciecz/Gaz	6.35(1/4") / 9.52(3/8")		
Długość rurociągu (z napełnieniem fabrycznym)		m	Max. 20 (10)	Max. 20 (15)	Max. 30 (15)
Różnica wysokości		J. zewn. powyżej/poniżej	Max. 10 / Max. 10		
Zakres temperatur pracy		Chłodzenie	-15~46		
		Ogrzewanie	-15~24		
Filtr powietrza			Antyalergenowy x1, Fotokatalizacyjny, Zmywalny, Odwanajający x1		

Warunki prezentacji danych (ISO-T1, H1)

Chłodzenie: temperatura wewnętrzna 27°CDB, 19°CWB, temperatura zewnętrzna 35°CDB. Ogrzewanie: temperatura wewnętrzna 20°CDB, temperatura zewnętrzna 7°CDB, 6°CWB.

\*Poziom ciśnienia akustycznego mierzony w komorze bezchłowej. Podczas normalnej pracy urządzenia wartości nieco wyższe z powodu warunków zewnętrznych.



## INVERTER POMPA CIEPŁA

# SRR-ZS-W

Klimatyzator kanałowy

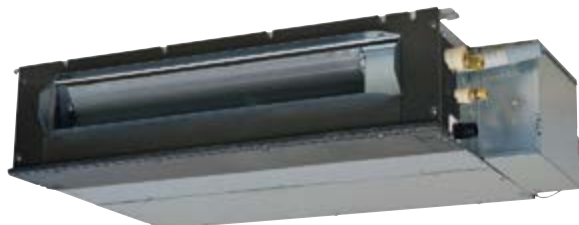

SRR25ZS-W, SRR35ZS-W



\* Pełna lista użytecznych funkcji dostępna na str. 17

**Wbudowana pompa skroplin**  
o wysokości podnoszenia 600 mm

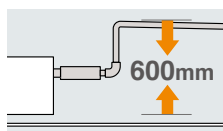

### Opcje

Zestaw wlotu powietrza UT-BAT1EF

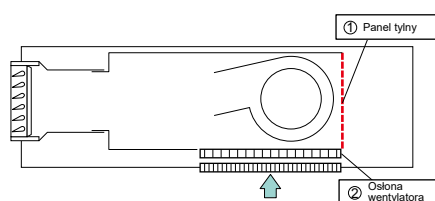

Sterownik bezprzewodowy



SRC25ZS-W2, SRC35ZS-W2

- Kompaktowe wymiary i montaż w suficie sprawiają, że nadaje się do większości współczesnych pomieszczeń
- Zwarta obudowa - wysokość tylko 200 mm
- Niski potencjał tworzenia efektu cieplarnianego (GWP) i wysoka efektywność energetyczna - ekologiczny czynnik chłodniczy R32
- Tryb cichej pracy – od 24 dB(A) dla chłodzenia (Ulo)
- Niski poziom ciśnienia statycznego (35Pa)
- Wbudowana pompka skroplin o wysokości podnoszenia 600 mm

### Specyfikacja

Jednostka wewnętrzna				SRR25ZS-W	SRR35ZS-W
Jednostka zewnętrzna				SRC25ZS-W2	SRC35ZS-W2
Zasilanie				1 Faza, 220 - 240V, 50Hz	
Wydajność chłodnicza (Min~Max)		kW		2.5 (0.9 ~ 3.2)	3.5 (0.9 ~ 4.1)
Wydajność ogrzewania (Min~Max)		kW		2.9 (0.9 ~ 4.4)	4.2 (1.0 ~ 5.2)
Pobór mocy		Chłodzenie/Ogrzewanie	kW	0.62 / 0.65	0.93 / 1.01
EER/COP		Chłodzenie/Ogrzewanie		4.03 / 4.46	3.76 / 4.16
SEER/SCOP		Chłodzenie/Ogrzewanie		6.60 / 4.10	6.80 / 4.50
Klasa energetyczna		Chłodzenie/Ogrzewanie		A++/A+	A++/A+
Max prąd pracy			A	9	9
Poziom mocy akustycznej	J.wewn.	Chłodzenie/Ogrzewanie	dB(A)	56 / 59	57 / 60
	J.zewn.	Chłodzenie/Ogrzewanie		58 / 58	62 / 62
Poziom ciśnienia akustycznego*	J.wewn.	Chłodzenie (Hi/Me/Lo/Ulo)	dB(A)	37 / 33 / 30 / 24	38 / 34 / 31 / 25
	J.wewn.	Ogrzewanie (Hi/Me/Lo/Ulo)		40 / 37 / 34 / 28	42 / 38 / 35 / 29
	J.zewn.	Chłodzenie/Ogrzewanie		47 / 47	50 / 50
Przepływ powietrza	J.wewn.	Chłodzenie (Hi/Me/Lo/Ulo)	m <sup>3</sup> /min	9.5 / 8.0 / 6.5 / 4.5	10.0 / 8.5 / 7.0 / 5.0
	J.wewn.	Ogrzewanie (Hi/Me/Lo/Ulo)		10.0 / 9.0 / 8.0 / 6.0	10.5 / 9.5 / 8.5 / 6.5
	J.zewn.	Chłodzenie/Ogrzewanie		27.4 / 23.6	31.5 / 27.8
Dostępne ciśnienie statyczne			Pa	35 (Początkowe ciśnienie statyczne z filtrem: 5 Pa)	
Wymiary zewnętrzne	J.wewn.	Wys.xSzer.xGłęb.	mm	200 x 750 x 500	
	J.zewn.			540 x 780(+62) x 290	
Waga netto	Jedn. wewn. / Jedn. zewn.		kg	20.5 / 31.0	20.5 / 34.5
Czynnik chłodniczy		Typ/GWP		R32 / 675	
		Ilość czynnika	kg/TCO <sub>2</sub> Eq	0.62 / 0.419	0.78 / 0.527
Przyłącza rurowe		Ciecz/Gaz	ø mm	6.35(1/4") / 9.52(3/8")	
Długość rurociągu (z napełnieniem fabrycznym)			m	Max. 20 (15)	
Różnica wysokości		J. zewn. powyżej/poniżej	m	Max. 10 / Max.10	
Zakres temperatur pracy		Chłodzenie	°C	-15~46	
		Ogrzewanie		-15~24	
Zestaw wlotu powietrza		Opcja		UT-BAT1EF	

Warunki prezentacji danych (ISO-T1, H1)

Chłodzenie: temperatura wewnętrzna 27°CDB, 19°CWB, temperatura zewnętrzna 35°CDB. Ogrzewanie: temperatura wewnętrzna 20°CDB, temperatura zewnętrzna 7°CDB, 6°CWB.

\* Poziom ciśnienia akustycznego mierzony w komorze bezchłowej. Podczas normalnej pracy urządzenia wartości nieco wyższe z powodu warunków zewnętrznych.



# INVERTER POMPA CIEPŁA

# FDTC-VH

## Klimatyzator kasetonowy z nawiewem 4-stronnym

Europejski Design & Płaski Panel (tylko 10 mm)



Plaster miodu



Grid



FDTC25VH1, FDTC35VH1,  
FDTC40VH, FDTC50VH, FDTC60VH



(z wyjątkiem 40VH)



SRC25ZS-W2  
SRC35ZS-W2



SRC40ZSX-W1  
SRC50ZSX-W2  
SRC60ZSX-W1

\* Pełna lista użytecznych funkcji dostępna na str. 17

Sterownik przewodowy (opcja)



RC-EX3A RC-E5 RCH-E3

Sterownik bezprzewodowy (opcja)



RCN-TC-5AW-E3

Czujnik ruchu (opcja)



LB-TC-5W-E

- Panel dekoracyjny z unikalną strukturą plastra miodu lub typu „grid” - zaprojektowany przez niemieckie biuro projektowe Zweigrad GmbH & Co KG
- Kompaktowe wymiary i panel o wysokości zaledwie 10 mm - łatwy montaż
- Przystosowany do montażu w standardowym suficie podwieszanym
- Niski potencjał tworzenia efektu cieplarnianego (GWP) i wysoka efektywność energetyczna - ekologiczny czynnik chłodniczy R32
- Opcjonalny panel z deflektorem - zapobiega bezpośredniemu nadmuchowi zimnego/gorącego powietrza na użytkowników
- Opcjonalny czujnik ruchu - wykrywa obecność osób w pomieszczeniu i dostosowuje temperaturę do bieżącego zapotrzebowania na chłód/ciepło
- Zredukowany hałas dzięki nowemu wentylatorowi Turbo
- Technologicznie ulepszony wymiennik ciepła

### Specyfikacja

Jednostka wewnętrzna			FDTC25VH1	FDTC35VH1	FDTC40VH	FDTC50VH	FDTC60VH
Jednostka zewnętrzna			SRC25ZS-W2	SRC35ZS-W2	SRC40ZSX-W1	SRC50ZSX-W2	SRC60ZSX-W1
Zasilanie			1 Faza, 220 - 240V, 50Hz				
Wydajność chłodnicza (Min~Max)		kW	2.5 (0.9~ 3.2)	3.5 (0.9 ~ 4.3)	4.0 (1.1 ~ 4.7)	5.0 (1.1 ~ 5.6)	5.6 (1.1 ~ 6.3)
Wydajność ogrzewania (Min~Max)		kW	2.9 (0.9 ~ 4.0)	4.25 (0.9 ~ 4.6)	4.5 (0.6 ~ 5.4)	5.4 (0.6 ~ 6.3)	6.7 (0.6 ~ 6.7)
Pobór mocy		kW	0.61 / 0.71	0.91 / 1.15	0.98 / 1.13	1.40 / 1.53	1.73 / 2.14
EER/COP		Chłodzenie/Ogrzewanie	4.10 / 4.08	3.85 / 3.70	4.08 / 3.98	3.58 / 3.53	3.23 / 3.13
SEER/SCOP		Chłodzenie/Ogrzewanie	6.80 / 4.00	7.10 / 4.60	6.94 / 4.37	6.52 / 4.30	6.45 / 4.10
Klasa energetyczna		Chłodzenie/Ogrzewanie	A++ / A+	A++ / A++	A++ / A+	A++ / A+	A++ / A+
Max prąd pracy		A	9	9	15	15	15
Poziom mocy akustycznej	J.wewn.	Chłodzenie/Ogrzewanie	51 / 52	52 / 53	59 / 59	59 / 59	60 / 60
	J.zewn.	Chłodzenie/Ogrzewanie	58 / 59	62 / 62	63 / 62	63 / 62	65 / 65
Poziom ciśnienia akustycznego*	J.wewn.	Chłodzenie (P-Hi/Hi/Me/Lo)	38 / 34 / 30 / 27	39 / 36 / 32 / 29	44 / 40 / 35 / 27	44 / 40 / 35 / 27	46 / 42 / 38 / 31
	J.zewn.	Ogrzewanie (P-Hi/Hi/Me/Lo)	39 / 36 / 32 / 28	41 / 38 / 34 / 30	44 / 40 / 35 / 27	44 / 40 / 35 / 27	46 / 42 / 38 / 31
Przepływ powietrza	J.wewn.	Chłodzenie (P-Hi/Hi/Me/Lo)	8.5 / 7.5 / 7.0 / 6.0	9.0 / 8.0 / 7.5 / 6.5	13 / 11 / 9 / 7	13 / 11 / 9 / 7	14 / 12 / 10 / 8
	J.zewn.	Ogrzewanie (P-Hi/Hi/Me/Lo)	9.5 / 8.5 / 7.5 / 6.5	10.0 / 9.0 / 8.0 / 7.0	13 / 11 / 9 / 7	13 / 11 / 9 / 8	14 / 12 / 10 / 8
Wymiary zewnętrzne	J.wewn.	Wys.xSzer.xGłęb.	Jednostka: 248 x 570 x 570 Panel: 10 x 620 x 620				
	J.zewn.		540 x 780(+62) x 290 640 x 800(+71) x 290				
Waga netto	J.wewn.	kg	16.0 (Jednostka 13.5 Panel 2.5)		16.5 (Jednostka: 14 Panel: 2.5)		
	J.zewn.		31	34.5	45		
Czynnik chłodniczy	Typ/GWP		R32 / 675				
	Ilość czynnika	kg/TCO <sub>2</sub> Eq	0.62 / 0.419	0.78 / 0.527	1.30/0.878		
Przyłącza rurowe	Ciecz/Gaz	ø mm	6.35(1/4") / 9.52(3/8")			6.35(1/4") / 12.7(1/2")	
Długość rurociągu (z napełnieniem fabrycznym)		m	Max. 20 (15)			Max. 30 (15)	
Różnica wysokości		J. zewn. powyżej/poniżej	Max. 10 / Max.10			Max.20 / Max.20	
Zakres temperatur pracy	Chłodzenie	°C	-15~24		-15~46		
	Ogrzewanie		-20~24				
Panel			Panel standardowy: TC-PSA-5AW-E (Plaster miodu), TC-PSAG-5AW-E (Grid) Panel z deflektorem: TC-PSAE-5AW-E (Plaster miodu), TC-PSAGE-5AW-E (Grid)				

Warunki prezentacji danych (ISO-T1, H1)

Chłodzenie: temperatura wewnętrzna 27°CDB, 19°CWB, temperatura zewnętrzna 35°CDB. Ogrzewanie: temperatura wewnętrzna 20°CDB, temperatura zewnętrzna 7°CDB, 6°CWB.

\*Poziom ciśnienia akustycznego mierzony w komorze bezchłowej. Podczas normalnej pracy urządzenia wartości nieco wyższe z powodu warunków zewnętrznych.

# KLIMATYZACJA DO POMIESZCZEŃ TECHNICZNYCH



Wszystkie funkcje dostępne są z jednego sterownika przewodowego Mitsubishi Heavy Industries, co jest rzadkością wśród oferowanych, podobnych systemów dla pomieszczeń technicznych



## Rotacja

Rotacja pracy urządzeń - ustawiana w przedziale czasowym od 1 do 999 godzin (41 dni). Rotacja pozwala na równomierną eksploatację urządzeń

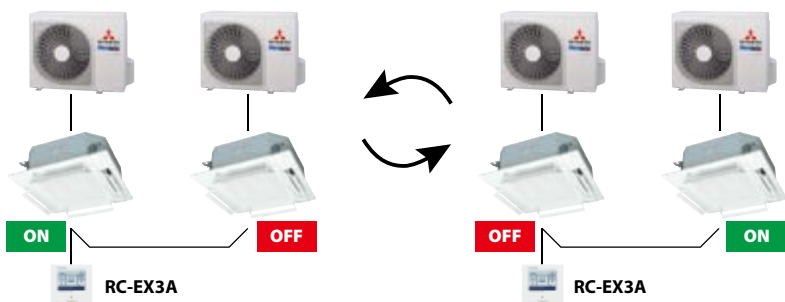

TYP	Seria RAC	
	Model jednostki wewnętrznej	Sterownik
Ścienne	SRK-ZSX SRK-ZS SRK-ZR	SC-BIKN2-E+RC-EX3A
Kaseta 4-stronna 600x600	FDTC-VH1 FDTC-VH	RC-EX3A
Kanałowe	SRR-ZS	SC-BIKN2-E+RC-EX3A
Przypodłogowe	SRF-ZS, ZSX	SC-BIKN2-E+RC-EX3A

## Kaskada

Kaskada temperaturowa – w przypadku wzrostu temperatury w pomieszczeniu przy pracy jednego urządzenia klimatyzacyjnego o 2°C do 5°C (wartość ustawiana co 1°C) i utrzymywaniu się wyższej temperatury przez czas powyżej 5 minut zostaje automatycznie włączony do pracy klimatyzator będący w stanie czuwania

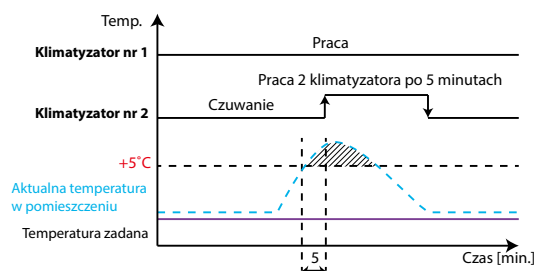
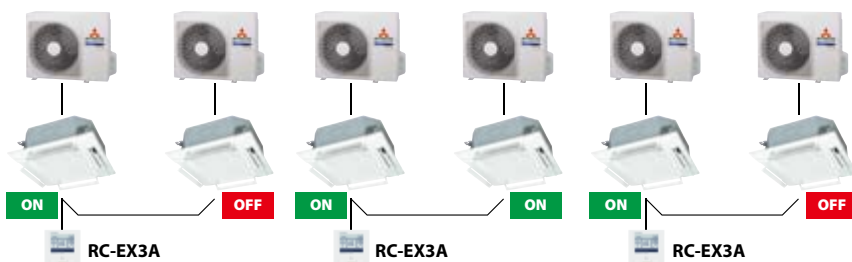

## Backup - Awaria

Backup (redundancja) – zabezpiecza pomieszczenie klimatyzowane przed brakiem chłodzenia w przypadku uszkodzenia klimatyzatora prowadzącego. Klimatyzator czuwający załącza się w wyniku sygnału awarii z jednostki pracującej, przejmując zabezpieczenie pomieszczenia przed wzrostem temperatury



Opis sytuacji	Stan klimatyzatora	
	Pracujący	Czuwający
Wyłączenie zasilania pracującego klimatyzatora	Stop	Praca
Powrót zasilania do pierwotnie pracującego klimatyzatora (włączona funkcja autorestart)	Praca	Stop
Alarm krytyczny pracującego klimatyzatora	Stop	Praca

## System Inverter Multi-Split\*

System Multi-Split umożliwia pojedynczej jednostce zewnętrznej obsługę instalacji zbudowanej nawet z 6 jednostek wewnętrznych (2-6), wybranych z 9 dostępnych typoszeręgów, w zakresie wydajności łącznej od 3,0 kW do 19,5 kW.

System charakteryzuje wysoka energooszczędność, elastyczność w zakresie montażu i doboru jednostek oraz niezwykle niski poziom głośności.

\* **Uwaga:** pełna wersja katalogu „Systemy Inverter Multi-Split (RAC)” wraz z kombinacjami jednostek – dostępna na stronach internetowych: [www.elektronika-sa.com.pl](http://www.elektronika-sa.com.pl) oraz [www.mhi.info.pl](http://www.mhi.info.pl) i/lub w Działach Handlowych Elektronika SA.



Klimatyzator ścienny

**SRK/SKM**



Klimatyzator kanałowy

**SRR**



Klimatyzator kasetonowy z nawiewem 4-stronnym

**FDTC**

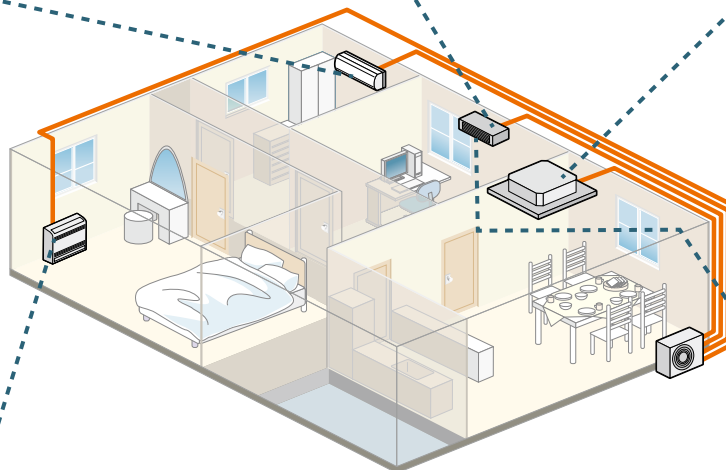

Klimatyzator przypodłogowy

**SRF**



Klimatyzator podstropowy

**FDE**



Klimatyzator kanałowy

**FDUM**





# INVERTER MULTI-SPLIT

## Jednostki zewnętrzne

Energoszczędne i ciche jednostki zewnętrzne, dostępne dla systemu Multi-Split w 8 zakresach wydajności na ekologiczny czynnik chłodniczy R32 oraz R410A (SCM125ZM-S). Umożliwiają obsługę instalacji Multi, zbudowanej nawet z 6 jednostek wewnętrznych.



SCM30ZS-W  
SCM40ZS-W  
SCM45ZS-W

SCM41ZS-W  
SCM50ZS-W  
SCM60ZS-W

SCM71ZS-W  
SCM80ZS-W

SCM100ZS-W

SCM125ZM-S

Uwaga: Wszystkie kombinacje jednostek wewnętrznych i zewnętrznych dostępne na str. 5

### Wyższe wskaźniki SEER/SCOP

#### SEER w funkcji chłodzenia

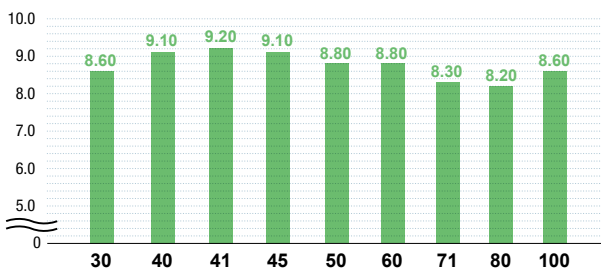

#### SCOP w funkcji ogrzewania

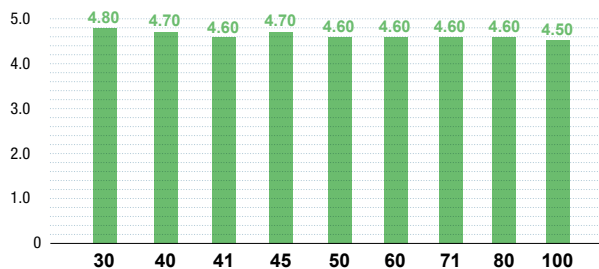

\* Powyższe dane prezentują kombinacje jednostek zewnętrznych z SRK-ZSX-W. SCM30ZS-W, SCM41ZS-W i SCM100ZS-W są obliczane w kombinacji z SRK-ZS-W.

## Cichy tryb pracy

Dzięki zastosowaniu sprężarek typu scroll DC Twin osiągnięto niski poziom wibracji i hałasu. Wszystkie jednostki zewnętrzne oprócz 30/41ZS-W wyposażono w tryb pracy cichej.

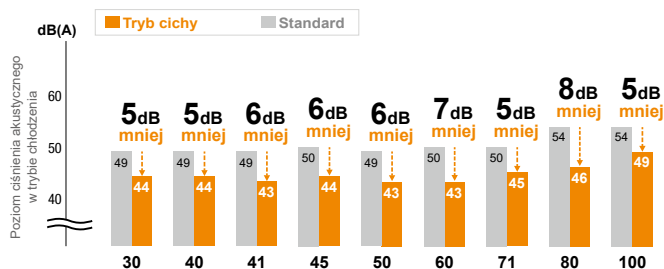

## Szeroki zakres pracy

Zakres pracy do +46°C (chłodzenie) dla wszystkich modeli

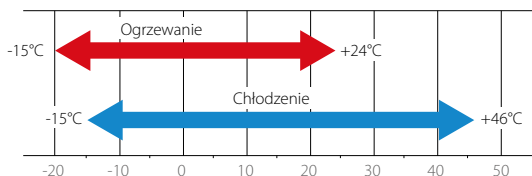

## Redukcja wagi

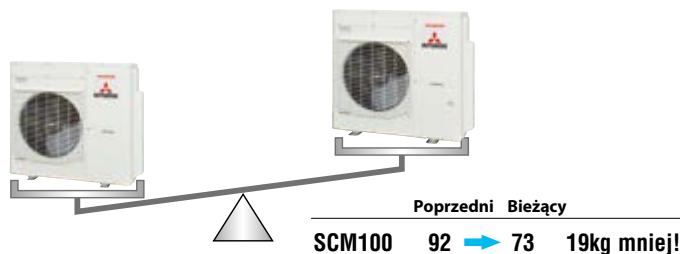

## Elastyczność instalacji

Maksymalna dopuszczalna długość rurociągu dla poszczególnych jednostek wewnętrznych oraz maksymalna dozwolona różnica wysokości dla jednostek zewnętrznych pokazane są w tabeli obok.

	SCM30ZS-W	SCM40/45ZS-W	SCM41/50/60ZS-W	SCM71/80ZS-W	SCM100ZS-W	SCM125ZM-S
Długość rurociągu dla 1 jedn. wewnętrznej	do 25m	do 25m	do 25m	do 25m	do 25m	do 25m
Całkowita długość rurociągu	do 30m	do 30m	do 40m	do 70m	do 75m	do 90m*
Różnica wysokości	dla najniższego punktu instalacji jedn. wewn.	do 15m	do 15m	do 20m	do 20m	do 20m
	dla najwyższego punktu instalacji jedn. wewn.	do 15m	do 15m	do 15m	do 20m	do 20m
	maksymalna różnica wysokości pomiędzy jedn. wewnętrznymi	do 25m	do 25m	do 25m	do 25m	do 25m
Długość rurociągu bez konieczności dolađowania czynnika chłodniczego	30m	20m	40m	30m	40m	50m

\* W przypadku SRK71ZR + SRK71ZR można podłączyć 2 jednostki wewnętrzne. W przypadku kombinacji z SRK-ZSX, SRK71ZR i FDE50VH można podłączyć tylko 3 jednostki wewnętrzne. Całkowita wydajność jednostek wewnętrznych powinna wynosić od 100 do 160. (SCM100ZM-S, SCM125ZM-S)

## ■ SPECYFIKACJA

Model		2 pomieszczenia			3 pomieszczenia			
		SCM30ZS-W	SCM40ZS-W	SCM45ZS-W	SCM41ZS-W	SCM50ZS-W	SCM60ZS-W	
Zasilanie		1faza, 220 - 240V, 50Hz						
Nominalna wydajność chłodnicza (Min~Max)		kW	3.0(1.4~5.0)	4.0(1.5~5.9)	4.5(1.5~6.4)	4.0(1.4~6.3)	5.0(1.7~7.1)	6.0(1.7~7.5)
Nominalna wydajność ogrzewania (Min~Max)		kW	4.0(1.0~5.7)	4.5(1.0~6.3)	5.3(1.0~6.5)	4.5(1.0~6.9)	6.0(1.0~7.5)	6.8(1.0~7.8)
Moc elektryczna	Chłodzenie	kW	0.52(0.32~1.60)	0.80(0.34~2.10)	0.96(0.34~2.30)	0.72(0.32~1.65)	1.02(0.43~2.15)	1.32(0.43~2.28)
	Ogrzewanie	kW	0.74(0.25~1.49)	0.83(0.25~1.48)	1.06(0.25~1.48)	0.81(0.25~1.58)	1.16(0.32~2.50)	1.40(0.32~2.80)
EER	Chłodzenie		5.77	5.00	4.69	5.56	4.90	4.55
COP	Ogrzewanie		5.41	5.42	5.00	5.56	5.17	4.86
Maks. prąd pracy		A	14	14	14	15	15	15
Poziom mocy akustycznej	Chłodzenie	dB(A)	62	62	63	62	62	62
	Ogrzewanie	dB(A)	64	64	65	64	64	64
Poziom ciśnienia akustycznego	Chłodzenie	dB(A)	49	49	50	49	49	50
	Ogrzewanie	dB(A)	51	51	52	52	52	52
Przepływ powietrza	Chłodzenie	m <sup>3</sup> /min	32.5	32.5	32.5	41.0	41.0	41.0
	Ogrzewanie		32.5	32.5	32.5	41.0	41.0	41.0
Wymiary zewnętrzne (Wys x Szer x Gł)		mm	595 × 780(+90) × 290			640 × 850(+65) × 290		
Waga netto		kg	35.5	40.0		42.5	48.5	
Czynnik chłodniczy	Typ/GWP		R32/675					
	Ilość	kg/TCO <sub>2</sub> Eq	1.25/0.843	1.4/0.945		1.6/1.08	1.8/1.215	
Przyłącze rurowe	Ciecz	Φmm	6.35(1/4") × 2			6.35(1/4") × 3		
	Gaz		9.52(3/8") × 2			9.52(3/8") × 3		
Zakres temperatur pracy	Chłodzenie	°CDB	-15~46					
	Ogrzewanie		-15~24					
Ilość podłączonych jednostek wewnętrznych			2	2	2	Min.2~Max.3	Min.2~Max.3	Min.2~Max.3
Całkowita wydajność jednostek wewnętrznych		kW	3.0 ~ 5.0	4.0 ~ 6.0	4.5 ~ 7.0	4.0 ~ 7.0	5.0 ~ 8.5	6.0 ~ 11.0

Model		4 pomieszczenia		5 pomieszczeń	5/6 pomieszczeń	
		SCM71ZS-W	SCM80ZS-W	SCM100ZS-W	SCM125ZM-S	
Zasilanie		1faza, 220 - 240V, 50Hz				
Nominalna wydajność chłodnicza (Min~Max)		kW	7.1(1.8~8.8)	8.0(1.8~9.2)	10.0(1.7~11.5)	12.5(1.8~14.0)
Nominalna wydajność ogrzewania (Min~Max)		kW	8.6(1.1~9.4)	9.3(1.1~9.8)	10.5(0.9~11.5)	13.5(1.5~14.0)
Moc elektryczna	Chłodzenie	kW	1.42(0.48~2.75)	1.70(0.48~2.83)	2.70(0.48~3.65)	3.90(0.65~4.80)
	Ogrzewanie	kW	1.75(0.35~3.00)	1.95(0.35~3.12)	2.38(0.37~2.90)	3.25(0.70~3.42)
EER	Chłodzenie		5.00	4.71	3.70	3.21
COP	Ogrzewanie		4.91	4.77	4.41	4.15
Maks. prąd pracy		A	20	20	21	29
Poziom mocy akustycznej	Chłodzenie	dB(A)	63	66	67	69
	Ogrzewanie	dB(A)	67	67	72	72
Poziom ciśnienia akustycznego	Chłodzenie	dB(A)	50	54	54	57
	Ogrzewanie	dB(A)	54	54	59	60
Przepływ powietrza	Chłodzenie	m <sup>3</sup> /min	50.0	56.0	75.0	75.0
	Ogrzewanie		56.0	56.0	75.0	82.0
Wymiary zewnętrzne (Wys x Szer x Gł)		mm	750 × 880(+73) × 340		945 × 970 × 370	
Waga netto		kg	61.0		73.0	92.0
Czynnik chłodniczy	Typ/GWP		R32/675			
	Ilość	kg/TCO <sub>2</sub> Eq	2.55/1.721		2.98/2.012	6.0/12.528
Przyłącze rurowe	Ciecz	Φmm	6.35(1/4") × 4		6.35(1/4") × 5	6.35(1/4") × 6
	Gaz		9.52(3/8") × 4		9.52(3/8") × 5	9.52(3/8") × 6
Zakres temperatur pracy	Chłodzenie	°CDB	-15~46			
	Ogrzewanie		-15~24			
Ilość podłączonych jednostek wewnętrznych			Min.2~Max.4	Min.2~Max.4	Min.2*~Max.5*	Min.4*~Max.6*
Całkowita wydajność jednostek wewnętrznych		kW	7.0 ~ 12.5	8.0 ~ 13.5	9.0 ~ 16.0*	19.5

Chłodzenie: temperatura wewnętrzna 27°CDB, 19°CWB, temperatura zewnętrzna 35°CDB. Ogrzewanie: temperatura wewnętrzna 20°CDB, temperatura zewnętrzna 7°CDB, 6°CWB. Poziom ciśnienia akustycznego mierzony w komorze bezekowej. Podczas normalnej pracy urządzenia wartości nieco wyższe z powodu warunków zewnętrznych

\* Możliwe są tylko następujące kombinacje. Całkowita wydajność jednostek wewnętrznych powinna wynosić od 90 do 160.

### MOŻLIWOŚĆ PODŁĄCZENIA 2 JEDNOSTEK WEWNĘTRZNYCH

- jedna lub więcej SRK-ZR
- SRK-ZSX x 2
- SRK-ZSX + FDE50
- SRK-ZSX + SRF35,50
- FDE50 + SRF50

### MOŻLIWOŚĆ PODŁĄCZENIA 5 JEDNOSTEK WEWNĘTRZNYCH

Tylko kombinacje A i B:

- Liczba jednostek dla (SRK-ZSX, SRF 35,50, FDE 50) wynosi 4 lub mniej
  - Możliwość podłączenia 5 jednostek dla pozostałych jednostek wewnętrznych  
Przykład: ZSX x 4 + ZS x 1
- Przy wydajności 146 - 160 poniższe kombinacje nie mają zastosowania  
Kombinacje jednostek wewnętrznych: 151 (20+20+20+20+71); 160 (20+20+20+20+80); 156 (20+20+20+25+71), 160 (20+20+20+50+50).

### MOŻLIWOŚĆ PODŁĄCZENIA 3 LUB 4 JEDNOSTEK WEWNĘTRZNYCH

- bez limitu

\*\* W przypadku SRK71ZR + SRK71ZR można podłączyć 2 jednostki wewnętrzne. W przypadku kombinacji z SRK-ZSX, SRK71ZR i FDE50VH można podłączyć tylko 3 jednostki wewnętrzne. Całkowita wydajność jednostek wewnętrznych powinna wynosić od 100 do 160 (SCM125ZM-S).



# MULTI-SPLIT SYSTEM

Pełna wersja katalogu „Systemy Inverter Multi-Split (RAC)” wraz z kombinacjami jednostek – dostępna na stronach internetowych: [www.elektronika-sa.com.pl](http://www.elektronika-sa.com.pl) oraz [www.mhi.info.pl](http://www.mhi.info.pl)

## ■ JEDNOSTKI WEWNĘTRZNE DLA KOMBINACJI MULTI-SPLIT

Klimatyzator ścienny

### SRK-ZSX

WI-FI  
W STANDARDZIE



Mode		SRK20ZSX-WF*	SRK25ZSX-WF*	SRK35ZSX-WF*	SRK50ZSX-WF*	SRK60ZSX-WF*	
Nominalna wydajność chłodnicza	kW	2.0	2.5	3.5	5.0	6.0	
Nominalna wydajność ogrzewania	kW	3.0	3.4	4.5	5.8	6.8	
Poziom mocy akustycznej	Chłodzenie	dB(A)	53	55	58	59	62
	Ogrzewanie	dB(A)	55	56	58	62	63
Poziom ciśnienia akustycznego	Chłodzenie (Hi/Me/Lo/Ulo)	dB(A)	38/31/24/19	39/33/25/19	43/35/26/19	44/39/31/22	48/41/33/22
	Ogrzewanie (Hi/Me/Lo/Ulo)	dB(A)	38/33/25/19	40/34/27/19	42/35/28/19	47/41/33/23	47/42/34/23
Przepływ powietrza	Chłodzenie (Hi/Me/Lo/Ulo)	m <sup>3</sup> /min	11.3/9.1/6.0/5.0	12.2/10.0/6.7/5.0	13.1/10.8/7.3/5.0	14.3/12.4/7.8/5.4	16.3/13.4/8.9/5.4
	Ogrzewanie (Hi/Me/Lo/Ulo)	m <sup>3</sup> /min	12.2/10.3/7.2/5.4	12.8/11.0/7.8/5.4	13.9/11.8/8.6/5.4	17.3/14.3/9.8/6.2	17.8/13.7/10.9/6.2
Wymiary zewnętrzne (H×W×D)	mm	305×920×220					
Waga netto	kg	13.0					
Przyłącza rurowe	Ciecz/Gaz	Φmm			6.35(1/4" )/9.52(3/8" )		6.35(1/4" )/12.7(1/2" )
Filtr		Antyalergenowy x1, Fotokatalityczny, zmywalny, odwaniający x1					

Klimatyzator ścienny

### SRK-ZR

WI-FI  
W STANDARDZIE  
(dotyczy wersji -WF)



Model		SRK71ZR-WF, -W	SRK80ZR-WF, -W	
Nominalna wydajność chłodnicza	kW	7.1	8.0	
Nominalna wydajność ogrzewania	kW	8.0	9.0	
Poziom mocy akustycznej	Chłodzenie	dB(A)	57	60
	Ogrzewanie	dB(A)	60	62
Poziom ciśnienia akustycznego	Chłodzenie (Hi/Me/Lo/Ulo)	dB(A)	44/41/37/25	47/44/39/26
	Ogrzewanie (Hi/Me/Lo/Ulo)	dB(A)	46/39/35/28	47/41/36/29
Przepływ powietrza	Chłodzenie (Hi/Me/Lo/Ulo)	m <sup>3</sup> /min	20.5/18.6/16.2/10.4	23.5/20.2/17.5/10.4
	Ogrzewanie (Hi/Me/Lo/Ulo)	m <sup>3</sup> /min	25.0/19.8/17.3/13.3	26.5/21.3/18.4/13.5
Wymiary zewnętrzne (H×W×D)	mm	339×1197×262		
Waga netto	kg	15.5	16.5	
Przyłącza rurowe	Ciecz/Gaz	Φmm		6.35 (1/4" )/15.88 (5/8" )
Filtr		Antyalergenowy x1, Fotokatalityczny, zmywalny, odwaniający x1		

Klimatyzator ścienny

### SRK-ZS

WI-FI  
W STANDARDZIE



Model		SRK15ZS-WF*	SRK20ZS-WF*	SRK25ZS-WF*	SRK35ZS-WF*	SRK50ZS-WF*	
Nominalna wydajność chłodnicza	kW	1.5	2.0	2.5	3.5	5.0	
Nominalna wydajność ogrzewania	kW	2.0	3.0	3.4	4.5	5.8	
Poziom mocy akustycznej	Chłodzenie	dB(A)	48	48	50	54	59
	Ogrzewanie	dB(A)	50	50	53	56	60
Poziom ciśnienia akustycznego	Chłodzenie (Hi/Me/Lo/Ulo)	dB(A)	34/25/22/19	34/25/22/19	36/28/23/19	40/30/26/19	46/36/29/22
	Ogrzewanie (Hi/Me/Lo/Ulo)	dB(A)	36/29/23/19	36/29/23/19	39/30/24/19	41/36/25/19	46/37/31/24
Przepływ powietrza	Chłodzenie (Hi/Me/Lo/Ulo)	m <sup>3</sup> /min	9.3/7.0/5.9/5.0	9.3/7.0/5.9/5.0	9.9/8.0/5.9/5.0	11.3/8.7/7.0/5.0	12.1/9.9/7.4/5.9
	Ogrzewanie (Hi/Me/Lo/Ulo)	m <sup>3</sup> /min	10.0/8.5/6.5/5.9	10.0/8.5/6.5/5.9	11.3/8.7/6.7/5.9	12.3/11.0/7.0/5.6	13.9/11.2/9.1/7.4
Wymiary zewnętrzne (H×W×D)	mm	290×870×230					
Waga netto	kg	9.5					
Przyłącza rurowe	Ciecz/Gaz	Φmm				6.35(1/4" )/9.52(3/8" )	6.35(1/4" )/12.7(1/2" )
Filtr		Antyalergenowy x1, Fotokatalityczny, zmywalny, odwaniający x1					

Klimatyzator ścienny

### SKM-ZSP

Model		SKM15ZSP-W	SKM20ZSP-W	SKM25ZSP-W	SKM35ZSP-W	
Nominalna wydajność chłodnicza	kW	1.5	2.0	2.5	3.5	
Nominalna wydajność ogrzewania	kW	2.0	3.0	3.4	4.5	
Poziom mocy akustycznej	Chłodzenie	dB(A)	57	57	57	58
	Ogrzewanie	dB(A)	56	56	56	58
Poziom ciśnienia akustycznego	Chłodzenie (Hi/Me/Lo/Ulo)	dB(A)	42/35/22	42/35/22	43/36/23	44/37/25
	Ogrzewanie (Hi/Me/Lo/Ulo)	dB(A)	41/36/26	41/36/26	41/36/27	42/37/30
Przepływ powietrza	Chłodzenie (Hi/Me/Lo/Ulo)	m <sup>3</sup> /min	8.5/7.0/5.0	8.5/7.0/5.0	8.5/7.0/5.0	9.0/7.5/5.0
	Ogrzewanie (Hi/Me/Lo/Ulo)	m <sup>3</sup> /min	8.0/7.0/5.5	8.0/7.0/5.5	8.0/7.0/5.5	8.5/7.0/6.0
Wymiary zewnętrzne (H×W×D)	mm	267×783×210				
Waga netto	kg	7.5				
Przyłącza rurowe	Ciecz/Gaz	Φmm				6.35(1/4" )/9.52(3/8" )
Filtr		Standardowy siatkowy				

\* dostępne są wersje kolorystyczne WFB, WFT



Klimatyzator przypodłogowy

## SRF-ZS/ZSX



Model		SRF25ZS-W	SRF35ZS-W	SRF50ZSX-W
Nominalna wydajność chłodnicza	kW	2.5	3.5	5.0
Nominalna wydajność ogrzewania	kW	3.4	4.5	5.8
Poziom mocy akustycznej	Chłodzenie	dB(A)	50	58
	Ogrzewanie	dB(A)	51	58
Poziom ciśnienia akustycznego	Chłodzenie (Hi/Me/Lo/Ulo)	dB(A)	38/32/29/25	46/38/33/28
	Ogrzewanie (Hi/Me/Lo/Ulo)	dB(A)	39/35/33/29	41/36/35/33
Przepływ powietrza	Chłodzenie (Hi/Me/Lo/Ulo)	m <sup>3</sup> /min	9.0/7.6/6.7/5.8	11.5/9.6/7.4/6.6
	Ogrzewanie (Hi/Me/Lo/Ulo)	m <sup>3</sup> /min	10.5/8.2/7.7/6.6	12.0/10.0/9.4/7.6
Wymiary zewnętrzne(H×W×D)	mm	600×860×238		
Waga netto	kg	18.0	19.0	
Przyłącza rurowe	Cieciz/Gaz	Φmm 6.35(1/4")/9.52(3/8")		6.35(1/4")/12.7(1/2")
Filtr		Antyalergenny x1 Fotokatalityczny, zmywalny, odwanający x1		

Klimatyzator kanałowy

## SRR-ZS



Model		SRR25ZS-W	SRR35ZS-W	SRR50ZS-W	SRR60ZS-W	
Nominalna wydajność chłodnicza	kW	2.5	3.5	5.0	6.0	
Nominalna wydajność ogrzewania	kW	3.4	4.5	5.8	6.8	
Poziom mocy akustycznej	Chłodzenie	dB(A)	56	57	59	60
	Ogrzewanie	dB(A)	59	60	61	63
Poziom ciśnienia akustycznego	Chłodzenie (Hi/Me/Lo/Ulo)	dB(A)	37/33/30/24	38/34/31/25	41/37/34/29	44/38/35/30
	Ogrzewanie (Hi/Me/Lo/Ulo)	dB(A)	40/37/34/28	42/38/35/29	43/39/37/32	45/41/38/33
Przepływ powietrza	Chłodzenie (Hi/Me/Lo/Ulo)	m <sup>3</sup> /min	9.5/8.0/6.5/4.5	10.0/8.5/7.0/5.0	13.5/11.0/10.0/7.5	14.5/11.5/10.5/8.0
	Ogrzewanie (Hi/Me/Lo/Ulo)	m <sup>3</sup> /min	10.0/9.0/8.0/6.0	10.5/9.5/8.5/6.5	14.0/12.5/11.0/8.5	15.0/13.0/11.5/9.0
Dostępne ciśnienie statyczne	Pa	35 (początkowe ciśnienie statyczne z filtrem powietrza: 5Pa)		50 (początkowe ciśnienie statyczne z filtrem powietrza: 5Pa)		
Wymiary zewnętrzne (H×W×D)	mm	200×750×500		200×950×500		
Waga netto	kg	20.5		24.0		
Przyłącza rurowe	Cieciz/Gaz	Φmm 6.35(1/4")/9.52(3/8")		6.35(1/4")/12.7(1/2")		
Zestaw wlotu powietrza (opcja)		UT-BAT1EF		UT-BAT2EF		

Klimatyzator kasetonowy z nawiewem 4-stronnym

## FDTC-VH



Model		FDTC25VH1	FDTC35VH1	FDTC50VH	FDTC60VH	
Nominalna wydajność chłodnicza	kW	2.5	3.5	5.0	6.0	
Nominalna wydajność ogrzewania	kW	3.4	4.5	5.8	6.8	
Poziom mocy akustycznej	Chłodzenie	dB(A)	51	52	59	60
	Ogrzewanie	dB(A)	52	53	59	60
Poziom ciśnienia akustycznego	Chłodzenie (P-Hi/Hi/Me/Lo)	dB(A)	38/34/30/27	39/36/32/29	44/40/35/27	46/42/38/31
	Ogrzewanie (P-Hi/Hi/Me/Lo)	dB(A)	39/36/32/28	41/38/34/30	44/40/35/27	46/42/38/31
Przepływ powietrza	Chłodzenie (P-Hi/Hi/Me/Lo)	m <sup>3</sup> /min	8.5/7.5/7.0/6.0	9.0/8.0/7.5/6.5	13.0/11.0/9.0/7.0	14.0/12.0/10.0/8.0
	Ogrzewanie (P-Hi/Hi/Me/Lo)	m <sup>3</sup> /min	9.5/8.5/7.5/6.5	10.0/9.0/8.0/7.0	13.0/11.0/9.0/7.0	14.0/12.0/10.0/8.0
Wymiary zewnętrzne(H×W×D)	mm	Jednostka: 248×570×570 Panel: 10×620×620				
Waga netto	kg	16.5 (Jednostka.14 Panel: 2.5)				
Przyłącza rurowe	Cieciz/Gaz	Φmm 6.35(1/4")/9.52(3/8")		6.35(1/4")/12.7(1/2")		
Panel dekoracyjny		Panel standardowy : TC-PSA-5AW-E (Plaster miodu), TC-PSAG-5AW-E(Grid) Panel z deflektorem : TC-PSAE-5AW-E (Plaster miodu), TC-PSAGE-5AW-E(Grid)				

Klimatyzator kanałowy niski / średni spręż / Podstropowy

## FDUM-VH / FDE-VH



Model		FDUM50VH	FDE50VH
Nominalna wydajność chłodnicza	kW	5.0	5.0
Nominalna wydajność ogrzewania	kW	5.8	5.8
Poziom mocy akustycznej	Chłodzenie	dB(A)	60
	Ogrzewanie	dB(A)	60
Poziom ciśnienia akustycznego	Chłodzenie (P-Hi/Hi/Me/Lo)	dB(A)	37/32/29/26
	Ogrzewanie (P-Hi/Hi/Me/Lo)	dB(A)	37/32/29/26
Przepływ powietrza	Chłodzenie (P-Hi/Hi/Me/Lo)	m <sup>3</sup> /min	13.0/10.0/9.0/8.0
	Ogrzewanie (P-Hi/Hi/Me/Lo)	m <sup>3</sup> /min	13.0/10.0/9.0/8.0
Dostępne ciśnienie statyczne	Pa	Standard : 35 Max : 100	-
Wymiary zewnętrzne (H×W×D)	mm	280×750×635	210×1070×690
Waga netto	kg	29.0	28.0
Przyłącza rurowe	Cieciz/Gaz	Φmm 6.35(1/4")/12.7(1/2")	
Filtr		Filtr KIT: UM-FL1EF (opcja)	Zmywalny x 2

Warunki prezentacji danych (ISO-T1, H1)

Chłodzenie: temperatura wewnętrzna 27°CDB, 19°CWB, temperatura zewnętrzna 35°CDB. Ogrzewanie: temperatura wewnętrzna 20°CDB, temperatura zewnętrzna 7°CDB, 6°CWB.

Poziom ciśnienia akustycznego mierzony w komorze bezchłowej. Podczas normalnej pracy urządzenia wartości nieco wyższe z powodu warunków zewnętrznych.

# SYSTEMY STEROWANIA

## STEROWNIK PRZEWODOWY (opcja)

### RC-EX3A

#### Zaawansowany panel dotykowy

RC-EX3A to nowoczesny interfejs oferujący menu w języku polskim oraz szereg przydatnych funkcjonalności zarówno dla firm Instalacyjnych, Serwisowych jak i dla Użytkownika. Jest to zaawansowane narzędzie serwisowe, które na etapie instalacji oraz w trakcie kolejnych serwisów umożliwia m.in. monitorowanie parametrów pracy jednostki, archiwizowanie błędów oraz wyświetlanie informacji o zbliżającym się terminie serwisu.

Nowoczesny design oraz rozbudowane menu dostępnych funkcji dla Użytkownika sprawia, że korzystanie z klimatyzatora staje się łatwe i przyjemne. Możliwość indywidualnego zaprogramowania przycisków F1 i F2, wprowadzania indywidualnych nastaw dla poszczególnych kierownic powietrza sprawia, że narzędzie to staje się spersonalizowanym interfejsem, dopasowanym do potrzeb. Kilka dostępnych funkcji programuje pracę klimatyzatora w sposób bardzo energooszczędny, wykorzystując przy tym m.in. czujnik obecności.

- **Ekonomia** – Programator ograniczenia wartości maksymalnych. Funkcja oszczędzania energii. Tryb pracy podczas nieobecności. Tryb spania.
- **Komfort** – Funkcja Hi Power. Automatyczna prędkość wentylatora. Cicha praca jednostki zewnętrznej.
- **Wygoda** – Ustawienie języka polskiego. Regulacja kontrastu LCD. Funkcja Preset. Blokada przed dziećmi.
- **Serwis** – Kody błędów. Dane Operacyjne. Backup. Data kolejnego przeglądu. Nastawy administratora.



Proste ustawienia na ekranie dotykowym

### RC-E5

#### Sterownik przewodowy

Sterownik RC-E5 umożliwia wygodną obsługę, precyzję przy wyborze nastaw oraz szybki odczyt z wyświetlacza LCD.

- **Programator tygodniowy dostępny jako standard**
- **Licznik czasu pracy dla ułatwienia prac serwisowych**
- **Temperatura w pomieszczeniu kontrolowana przez czujnik umieszczony w sterowniku**
- **Zmiany zakresu temperatur pracy**



### RCH-E3

#### Prosty sterownik przewodowy (hotelowy)

Biorąc pod uwagę konieczność prostej obsługi sterownika w pokojach hotelowych, ilość jego przycisków winna być ograniczona do niezbędnego minimum: Włącz/Wyłącz, wybór trybu pracy, nastawy temperatury i pracy wentylatora. Sterownik jest prosty i łatwy w obsłudze.

- **Do 16 jednostek:**  
Może sterować indywidualnie pracą do 16 jednostek, poprzez naciśnięcie AIR CON i wybór nr jednostki.
- **AUTO restart**  
Funkcja umożliwia automatyczne wznowienie pracy klimatyzatora po awarii zasilania lub włączeniu wyłącznika głównego zasilania.



## Sterownik bezprzewodowy (opcja)

Sterowanie bezprzewodowe możliwe jest dzięki umieszczeniu odbiornika podczerwieni w narożniku obudowy klimatyzatora (panelu).

### RCN-TC-5AW-E3 (FDTC-VH1, VH)



### RCN-TC-24W-E2 (FDTC-VF)



### RCN-KIT4-E2 (FDUM-VH)



### RCN-E-E3 (FDE-VH)



## Możliwe użycie sterownika przewodowego

Model	Interfejs	Sterownik
SRK-ZSX-WF* SRK-ZR-WF* SRK-ZS-WF* SRK-ZTL-W* SRF-ZS, ZSX SRR-ZS	SC-BIKN2-E	RC-EX3A RC-E5
FDTC-VH1, VH FDUM50VH FDE50VH	niewymagany	

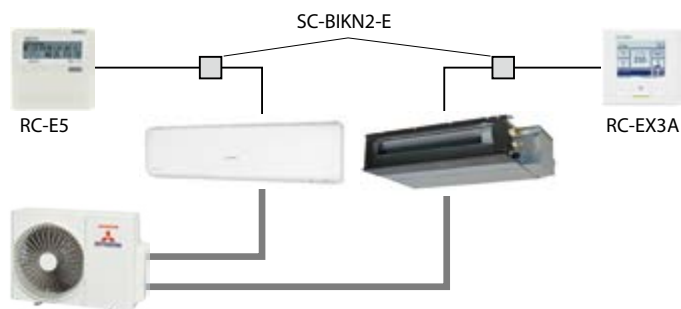

## Możliwe połączenie z siecią SUPERLINK-II

Model	Interfejs	Sterownik
SRK-ZSX-WF* SRK-ZR-WF* SRK-ZS-WF* SRK-ZTL-W* SRF-ZS, ZSX SRR-ZS	SC-BIKN2-E SC-ADNA-E	RC-EX3A RC-E5
FDTC-VH1, VH FDUM50VH FDE50VH	SC-ADNA-E	

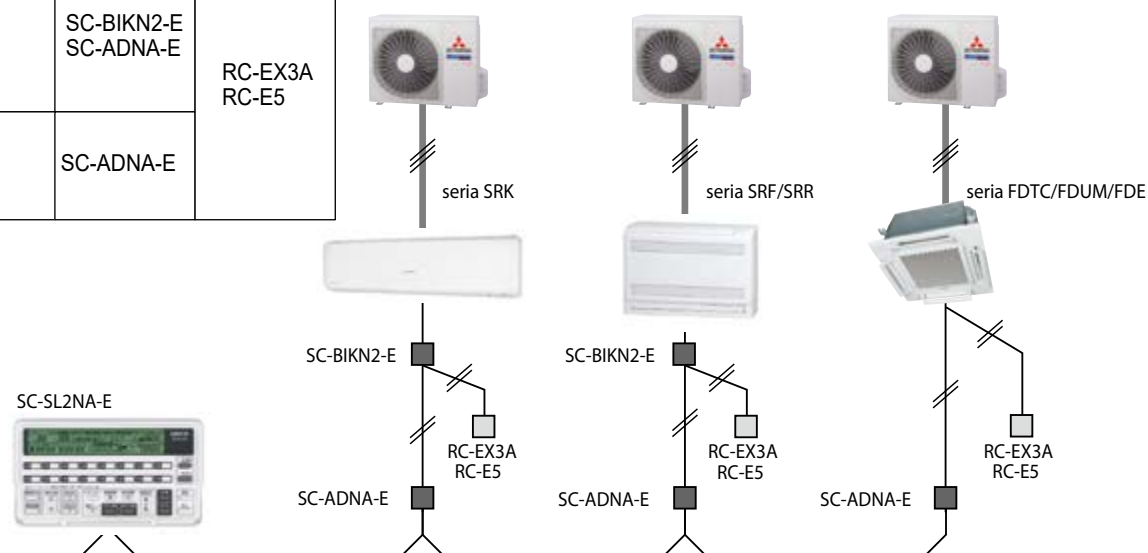

## Złącze CnT

Wszystkie jednostki wewnętrzne wyposażone dodatkowo w złącze CnT do komunikacji zewnętrznej (zewnętrzny sygnał ON/OFF, monitorowanie stanu pracy i awarii - 12V DC).



System zdalnego nadzoru



Integracja z kartą hotelową



Integracja z nawilżaczem

Model	Interfejs
SRK-ZSX-WF* SRK-ZR-WF* SRK-ZS-WF* SRK-ZTL-W* SRF-ZS, ZSX SRR-ZS	SC-BIKN2-E
FDTC-VH1, VH FDUM50VH FDE50VH	niewymagany

\* sterownik przewodowy, SUPERLINK -II i CnT mogą być używane jedynie przy wykorzystaniu interfejsu SC-BIKN2-E podłączonego do CNS. Wi-Fi nie będzie już dostępne.



# Jednostka wewnętrzna

## SRK15ZTL-W SRK20ZTL-W SRK25ZTL-W SRK35ZTL-W SRK50ZTL-W

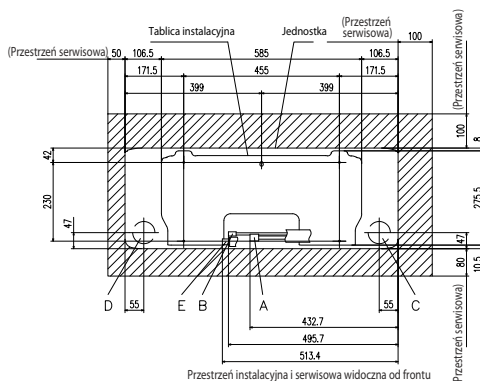
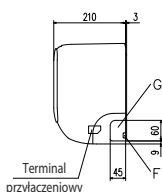
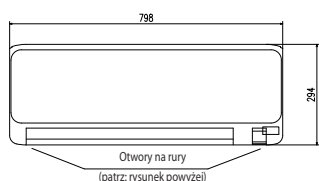
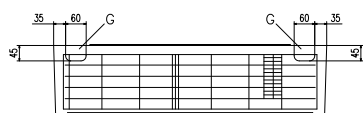

Przerzeń instalacyjna i serwisowa widoczna od frontu

Ozn.	Opis	
A	Przyłącze rurowe (gaz)	SRK 15,20,25,35 $\phi 9.52 (3/8")$ (Kielich)
B	Przyłącze rurowe (ciecz)	SRK 50 $\phi 12.7 (1/2")$ (Kielich)
C	Otwór w ścianie na rury po prawej	$\phi 65$ (Kielich)
D	Otwór w ścianie na rury po lewej	$\phi 65$ (Kielich)
E	Odprowadzenie skroplin	VP16
F	Otwór na rury	
G	Otwór na rury	

## SRK63ZTL-W SRK71ZTL-W

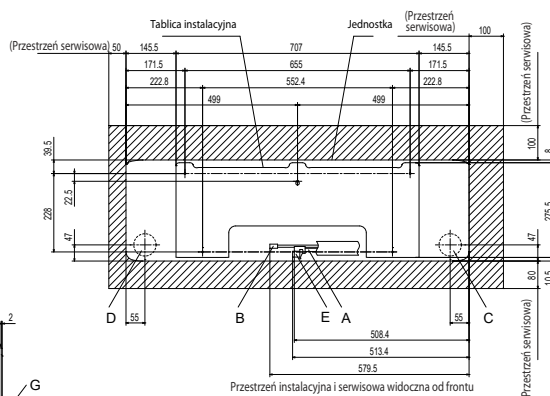
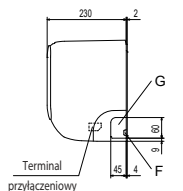
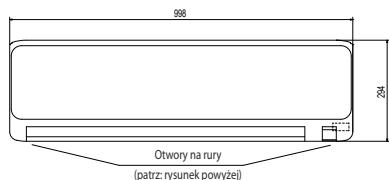

Przerzeń instalacyjna i serwisowa widoczna od frontu

Ozn.	Opis	
A	Przyłącze rurowe (gaz)	$\phi 12.7 (1/2")$ (Kielich)
B	Przyłącze rurowe (ciecz)	$\phi 6.35 (1/4")$ (Kielich)
C	Otwór w ścianie na rury po prawej	$\phi 65$ (Kielich)
D	Otwór w ścianie na rury po lewej	$\phi 65$ (Kielich)
E	Odprowadzenie skroplin	VP16
F	Otwór na rury	
G	Otwór na rury	

## SRK25ZSP-W SRK35ZSP-W SRK45ZSP-W SRK50ZSP-W SKM15ZSP-W SKM20ZSP-W SKM25ZSP-W SKM35ZSP-W

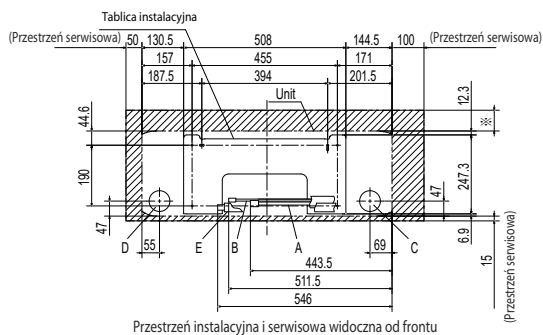
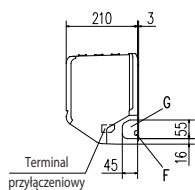
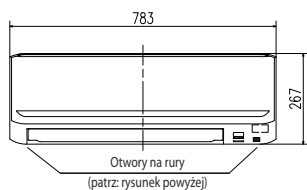
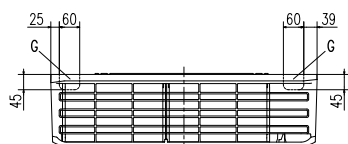

Przerzeń instalacyjna i serwisowa widoczna od frontu

* Przerzeń serwisowa	65
Rekomendowane	80

Ozn.	Opis	
A	Przyłącze rurowe (gaz)	SRK25,35 SKM15-35 $\phi 9.52 (3/8")$ (Kielich)
B	Przyłącze rurowe (ciecz)	SRK45,50 $\phi 12.7 (1/2")$ (Kielich)
C	Otwór w ścianie na rury po prawej	$\phi 6.35 (1/4")$ (Kielich)
D	Otwór w ścianie na rury po lewej	$\phi 65$ (Kielich)
E	Odprowadzenie skroplin	VP16
F	Otwór na przewody	
G	Otwór na rury (po obu stronach)	

# WYMIARY (Jednostka: mm)

## SRF25ZS-W SRF35ZS-W SRF50ZSX-W

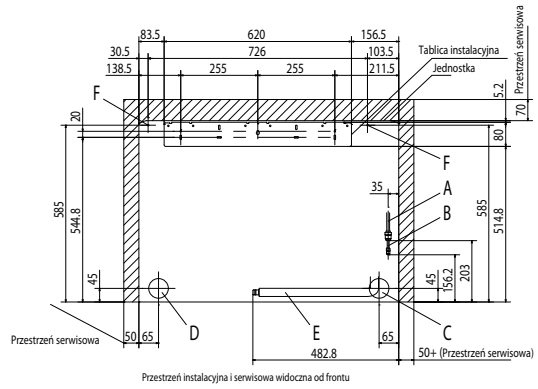
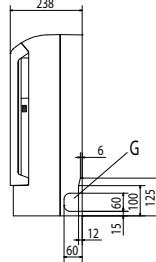
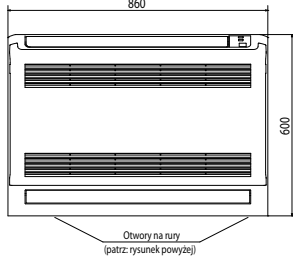
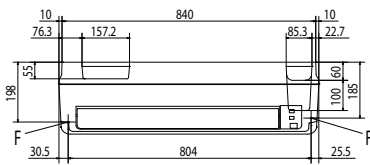

Ozn.	Opis	Model
A	Przyłącze rurowe (gaz)	35,35: $\phi 9.52$ (3/8") (Kielich) 50: $\phi 12.7$ (1/2") (Kielich)
B	Przyłącze rurowe (ciecz)	$\phi 6.35$ (1/4") (Kielich)
C	Otwór w ścianie na rury po prawej	$\phi 65$
D	Otwór w ścianie na rury po lewej	$\phi 65$
E	Odprowadzenie skroplin	VP16
F	Śruby mocujące jedn. wewnętrzna	$\phi 5$
G	Otwór na rury (po obu stronach)	

## SRR25ZS-W SRR35ZS-W

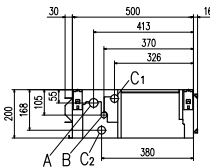
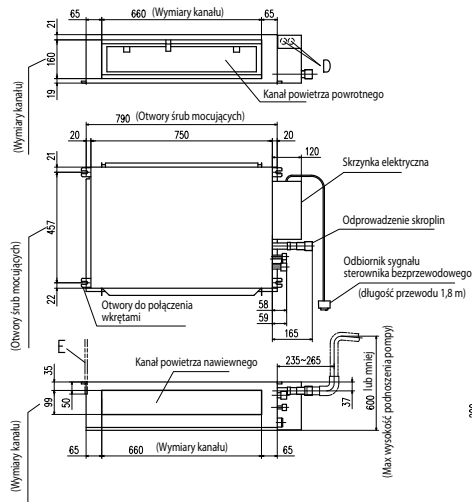

### Przestrzeń serwisowa montażowa

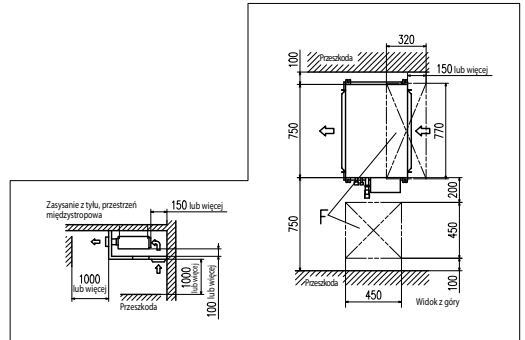

Ozn.	Model	Opis
A	Barociaq gazowy	$\phi 9.52$ (3/8") (Kielich)
B	Barociaq cieczowy	$\phi 6.35$ (1/4") (Kielich)
C1	Odprowadzenie skroplin	VP25 (I.D.25, O.D.32)
C2	Odprowadzenie skroplin (gravitacyjne)	VP25 (I.D.25, O.D.32)
D	Otwór na przewody	$\phi 25 \times 2$
E	Śruby mocujące	(M10)
F	Otwór rewersyjny	(450x450), (320x770)

## SRR50ZS-W SRR60ZS-W

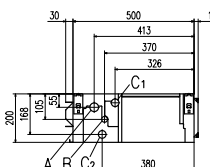
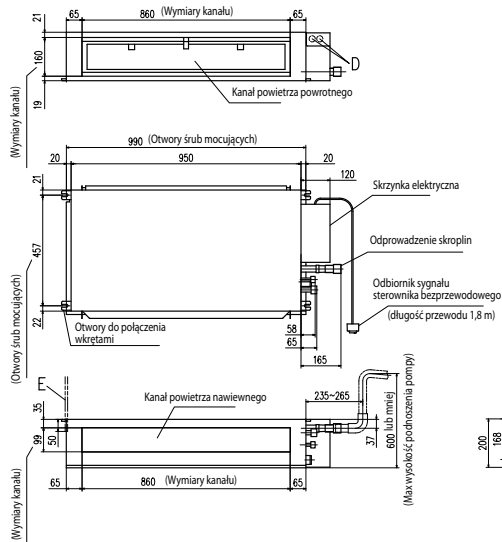

### Przestrzeń serwisowa montażowa

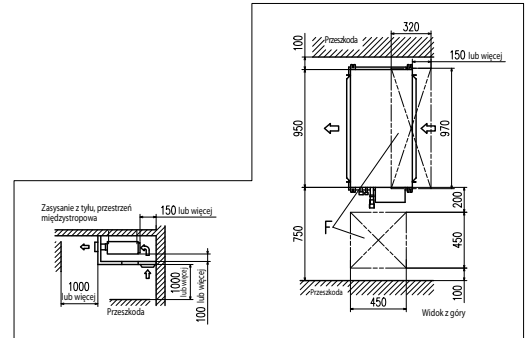

Ozn.	Model	Opis
A	Barociaq gazowy	$\phi 12.7$ (1/2") (Kielich)
B	Barociaq cieczowy	$\phi 6.35$ (1/4") (Kielich)
C1	Odprowadzenie skroplin	VP25 (I.D.25, O.D.32)
C2	Odprowadzenie skroplin (gravitacyjne)	VP25 (I.D.25, O.D.32)
D	Otwór na przewody	$\phi 25 \times 2$
E	Śruby mocujące	(M10)
F	Otwór rewersyjny	(450x450), (320x970)

# Jednostka wewnętrzna

## FDTC25VH1 FDTC35VH1 FDTC40VH FDTC50VH FDTC60VH

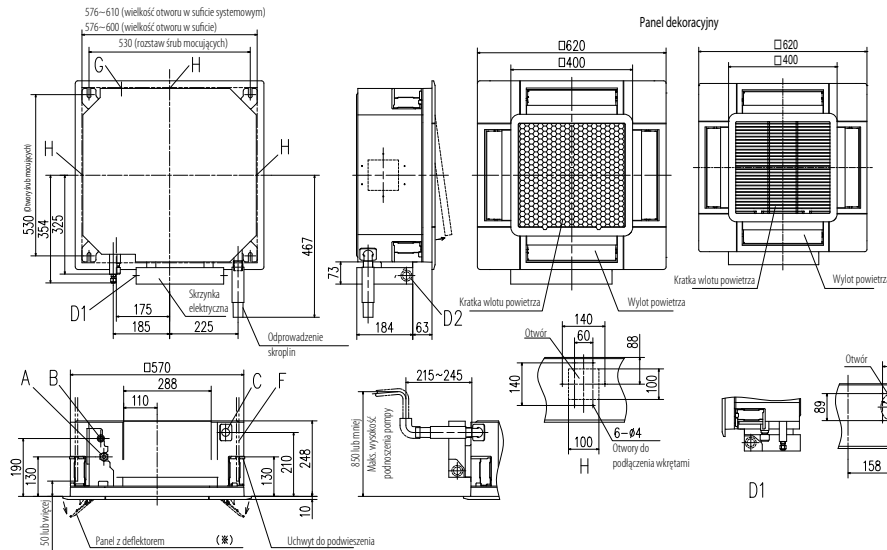

### UWAGI:

- 1) Etykieta z nazwą modelu jest przymocowana do pokrywy skrzynki sterowniczej
- 2) Jednostka jest przeznaczona do sufitu podwieszanego 2x2, jeśli jest zamontowana na suficie innym niż sufit podwieszany 2x2, należy zapewnić otwór inspekcyjny po stronie skrzynki sterowniczej
- 3) Funkcja zapobiegania przecięgiom jest dostępna tylko dla panelu TC-PSA(G)E-SAW-E

Symbol	Opis	
A	Przyłącze gazowe	25-35 $\phi$ 9.52 (3/8") Kiełch
B	Przyłącze cieplowe	40-64 $\phi$ 12.7 (1/2") Kiełch
C	Odprowadzenie skroplin	$\phi$ 6.35 (1/4") Kiełch
D1	Podłączenie zasilania	VP25 (I.D.20, O.D.32)
D2	Kod zdalnego sterowania i połączenie szeregów sygnałowych	(M10 lub M8)
F	Kratka wlotowa	M10 lub M8
G	Węście kanału powietrza zewnętrznego	Wyłamać
H	Wysięcie kanału powietrza zużytego	$\phi$ 125 wyłamać
J	Otwór inspekcyjny	450x450

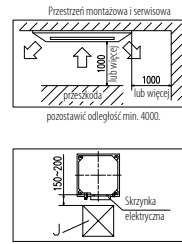

## FDUM50VH

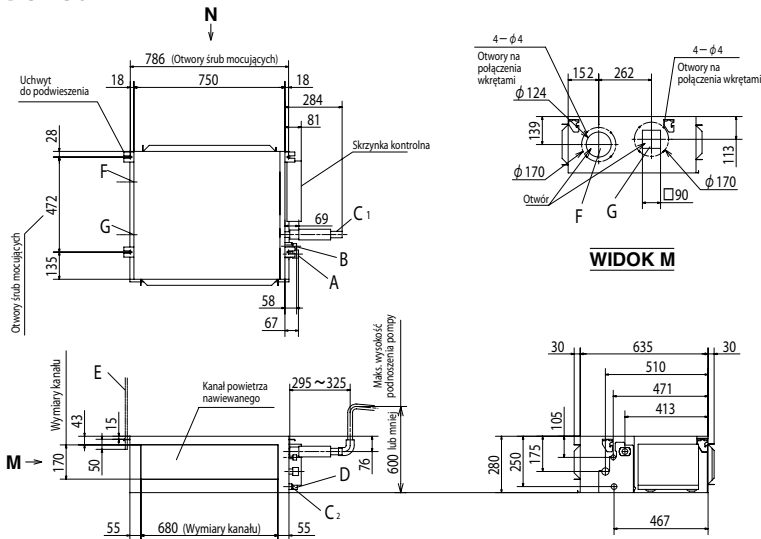

Ozn.	Opis	
A	Przyłącze rurowe (gaz)	$\phi$ 12.7 (1/2") Kiełch
B	Przyłącze rurowe (ciecz)	$\phi$ 6.35 (1/4") Kiełch
C1	Odprowadzenie skroplin	VP25 (I.D.25, O.D.32)
C2	Odprowadzenie skroplin (drenaż gravitacyjny)	VP20 (I.D.20, O.D.26)
D	Otwór na przewody	(M10)
E	Śruby mocujące	(M10)
F	Węście kanału powietrza świeżego	( $\phi$ 150) (do wybitcia)
G	Węście kanału powietrza zużytego	( $\phi$ 125) (do wybitcia)
H	Otwór inspekcyjny	(450x450)

- 1) Etykieta z nazwą modelu jest przymocowana do pokrywy skrzynki sterowniczej

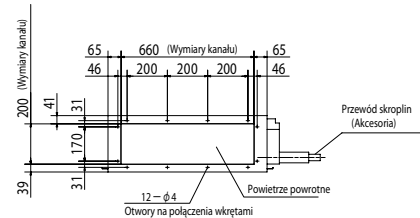

WIDOK N

## FDE50VH

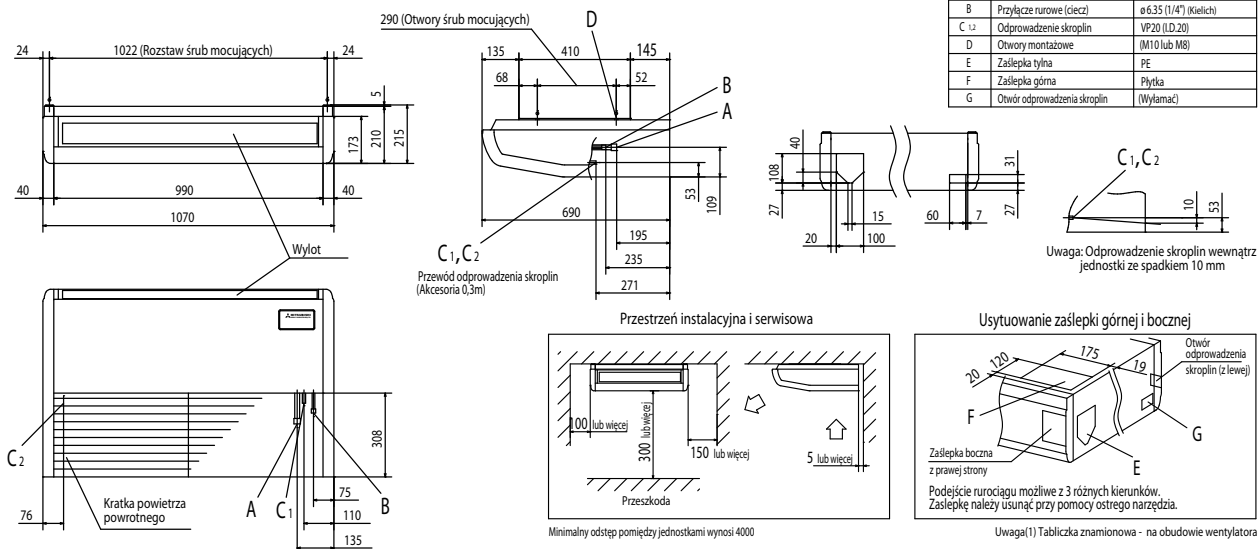

Ozn.	Opis	
A	Przyłącze rurowe (gaz)	$\phi$ 12.7 (1/2") Kiełch
B	Przyłącze rurowe (ciecz)	$\phi$ 6.35 (1/4") Kiełch
C 1,2	Odprowadzenie skroplin	VP20 (I.D.20)
D	Otwory montażowe	(M10 lub M8)
E	Zasłepka tylna	PE
F	Zasłepka górna	Plastyk
G	Otwór odprowadzenia skroplin	(Wyłamać)

Uwaga: Odprowadzenie skroplin wewnątrz jednostki ze spadkiem 10 mm

Usytuowanie zaślepki górnej i bocznej

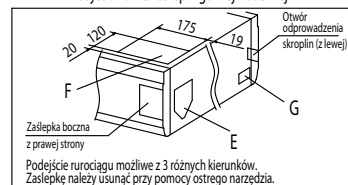

Uwaga(1) Tabliczka znamionowa - na obudowie wentylatora

# WYMIARY (Jednostka: mm)

## SRC20ZSX-W SRC25ZSX-W SRC35ZSX-W SRC40ZSX-W1 SRC50ZSX-W2 SRC60ZSX-W1 SRC63ZR-W SRC63ZTL-W SRC71ZTL-W

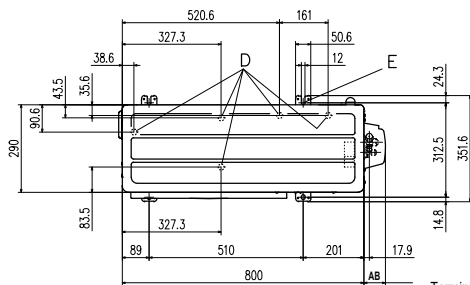

Ozn.	Opis	
A	Zawór serwisowy (gaz)	20.25.35 $\phi$ 9.52(3/8") (Kielich) 40-71 $\phi$ 12.7(1/2") (Kielich)
B	Zawór serwisowy (ciecz)	$\phi$ 6.35 (1/4") (Kielich)
C	Otwór na kable/rury (do wybicia)	
D	Otwór przewodu skroplin	$\phi$ 20x5 miejsce
E	Otwór śruby mocującej	M10-12 x4 miejsce

Wymiar	Minimalna przestrzeń instalacyjna			
	I	II	III	IV
L1	otwarte	280	280	180
L2	100	75	otwarte	otwarte
L3	100	80	80	80
L4	250	otwarte	250	otwarte

	AA	AB
ZSX	93	71.2
ZR	94.5	71
ZTL	94.5	71

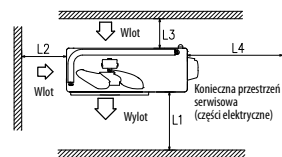
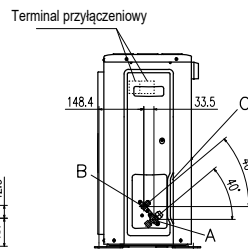
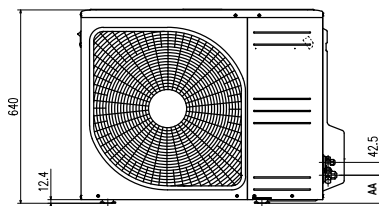

\* Serie ZSX / ZR- brak osłony wentylatorów

## SRC50ZS-W SRC50ZTL-W SRC45ZSP-W SRC50ZSP-W

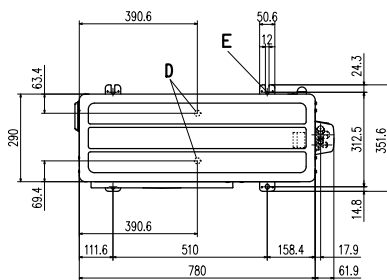

Ozn.	Opis	
A	Zawór serwisowy (gaz)	$\phi$ 12.7 (1/2") (Kielich)
B	Zawór serwisowy (ciecz)	$\phi$ 6.35 (1/4") (Kielich)
C	Otwór na kable/rury (do wybicia)	
D	Otwór przewodu skroplin	$\phi$ 20x2 miejsce
E	Otwór śruby mocującej	M10-12 x4 miejsce

	Przeźród instalacyjna
L1	280 lub więcej
L2	100 lub więcej
L3	80 lub więcej
L4	250 lub więcej

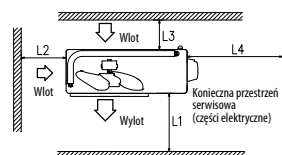
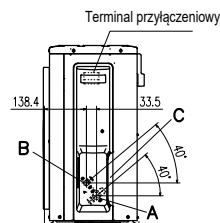
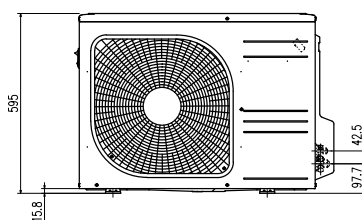

## SRC20ZS-W SRC25ZS-W2 SRC35ZS-W2

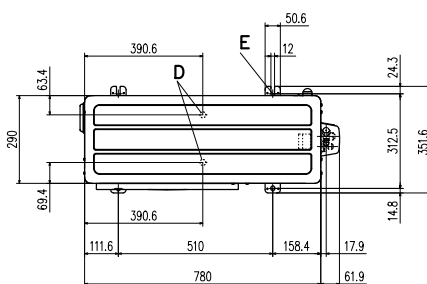

Ozn.	Opis	
A	Zawór serwisowy (gaz)	$\phi$ 9.52 (3/8") (Kielich)
B	Zawór serwisowy (ciecz)	$\phi$ 6.35 (1/4") (Kielich)
C	Otwór na kable/rury (do wybicia)	
D	Otwór przewodu skroplin	$\phi$ 20 x2 miejsce
E	Otwór śruby mocującej	M10-12 x4 miejsce

	Przeźród instalacyjna
L1	280 lub więcej
L2	100 lub więcej
L3	80 lub więcej
L4	250 lub więcej

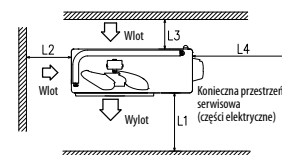
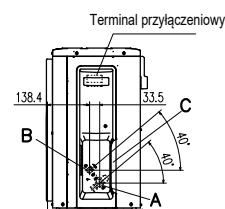
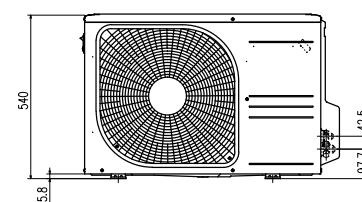



# Jednostka wewnętrzna

## SRC71ZR-W SRC80ZR-W FDC100VNP-W

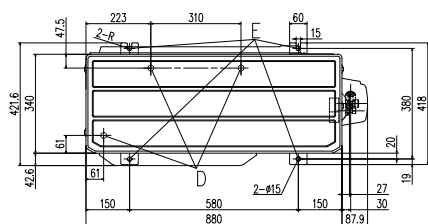

Ozn.	Opis	
A	Zawór serwisowy (gaz)	ø15.88 (5/8") (Kielich)
B	Zawór serwisowy (ciecz)	ø6.35 (1/4") (Kielich)
C	Otwór na kable/rury (do wybicia)	
D	Otwór przewodu skroplin	ø20 x 3miejsca
E	Otwór śruby mocującej	M10 x 4miejsca

Minimalna przestrzeń instalacyjna				
Wymiary	Przebieg rurociągu	Przebieg rurociągu		
		I	II	III
L1	otwarte	otwarte	500	
L2	300	250	otwarte	
L3	100	150	100	
L4	250	250	250	

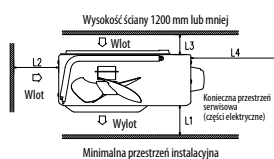
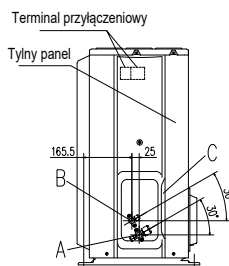
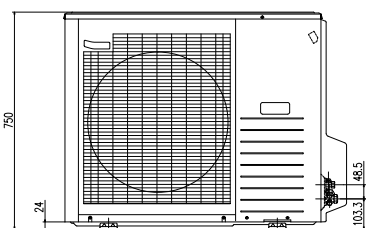

## SRC15ZTL-W SRC20ZTL-W SRC25ZTL-W SRC35ZTL-W SRC25ZSP-W SRC35ZSP-W

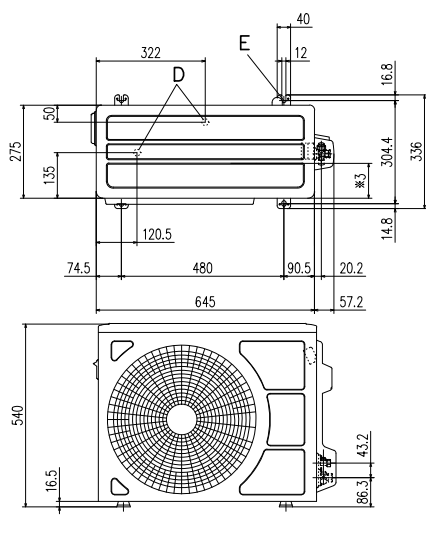

Ozn.	Opis	
A	Zawór serwisowy (gaz)	ø9.52 (3/8") (Kielich)
B	Zawór serwisowy (ciecz)	ø6.35 (1/4") (Kielich)
C	Otwór na kable/rury (do wybicia)	
D	Otwór przewodu skroplin	ø20 x2miejsca
E	Otwór śruby mocującej	M10-12 x4miejsca

Przebieg rurociągu		Przebieg rurociągu	
Wymiary	Przebieg rurociągu	Przebieg rurociągu	
		I	II
L1	280 lub więcej		
L2	100 lub więcej		
L3	80 lub więcej		
L4	250 lub więcej		

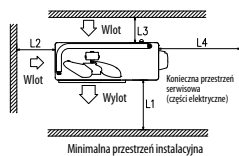
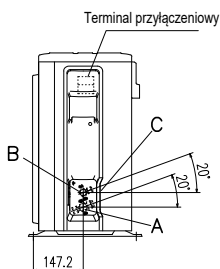

# WYMIARY (Jednostka: mm)

## SCM30ZS-W SCM40ZS-W SCM45ZS-W

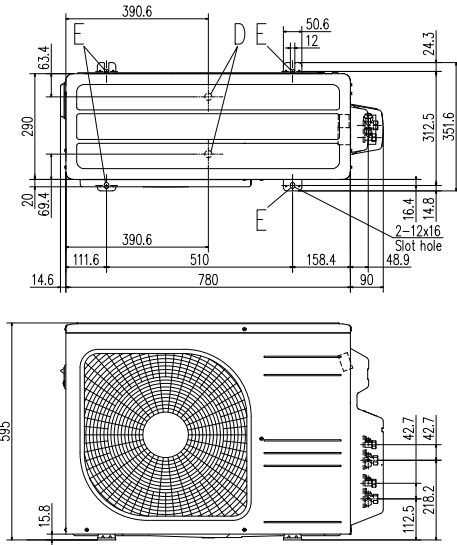

Ozn.	Opis	
A	Zawór serwisowy (gaz)	ø9,52 (3/8") (Kielich)
B	Zawór serwisowy (ciecz)	ø6,35 (1/4") (Kielich)
C	Otwór na kable/rury (do wybicia)	
D	Otwór przewodu skroplin	ø20 x2 miejsca
E	Otwór śruby mocującej	M10-12 x4 miejsca

Przestrzeń instalacyjna	
L1	280 lub więcej
L2	100 lub więcej
L3	80 lub więcej
L4	250 lub więcej

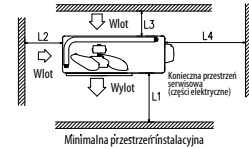

Terminal przyłączeniowy

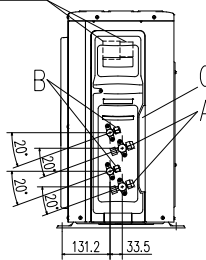

- Uwagi:
- (1) Ściany (przeszkody) wokół jednostki nie mogą występować z czterech stron.
  - (2) Jednostka powinna być mocowana za pomocą śrub kotwiących. Śruby nie powinny wystawać więcej niż 15 mm.
  - (3) W przypadku montażu jednostki w miejscu narażonym na silne podmuchy wiatru, należy ustawić ją prostopadle do przeważającego kierunku wiatru.
  - (4) Należy pozostawić minimum 200 mm wolnej przestrzeni nad jednostką.
  - (5) Wysokość ściany po stronie wylotu powinna wynosić 1200 mm lub mniej.
  - (6) Tabliczka znamionowa znajduje się w prawym dolnym rogu panelu frontowego.

## SCM41ZS-W SCM50ZS-W SCM60ZS-W

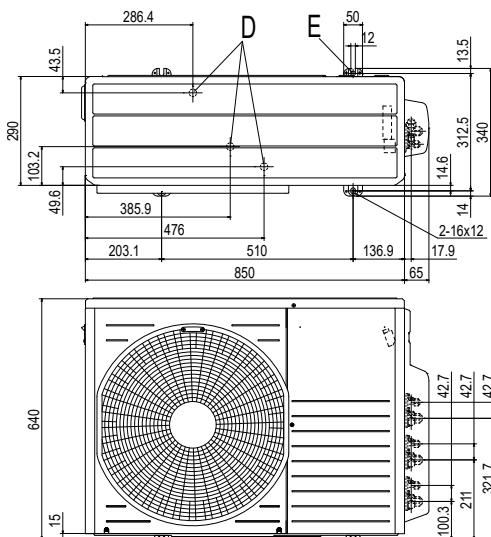

Ozn.	Opis	
A	Zawór serwisowy (gaz)	ø9,52 (3/8") (Kielich)
B	Zawór serwisowy (ciecz)	ø6,35 (1/4") (Kielich)
C	Otwór na kable/rury (do wybicia)	
D	Otwór przewodu skroplin	ø20 x3 miejsca
E	Otwór śruby mocującej	M10-12 x4 miejsca

Minimalna przestrzeń instalacyjna

Wymiary	Przykłady instalacji	I
L1		600
L2		100
L3		100
L4		brak przeszkód*

\*przestrzeń serwisowa na części elektryczne

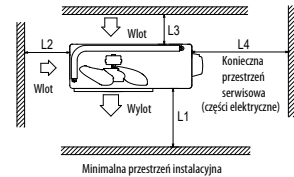

Terminal przyłączeniowy

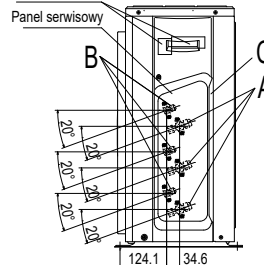

- Uwagi:
- (1) Ściany (przeszkody) wokół jednostki nie mogą występować z czterech stron.
  - (2) Jednostka powinna być mocowana za pomocą śrub kotwiących. Śruby nie powinny wystawać więcej niż 15 mm.
  - (3) W przypadku montażu jednostki w miejscu narażonym na silne podmuchy wiatru, należy ustawić ją prostopadle do przeważającego kierunku wiatru.
  - (4) Należy pozostawić minimum 200 mm wolnej przestrzeni nad jednostką.
  - (5) Wysokość ściany po stronie wylotu powinna wynosić 1200 mm lub mniej.
  - (6) Tabliczka znamionowa znajduje się w prawym dolnym rogu panelu frontowego.

## SCM71ZS-W SCM80ZS-W

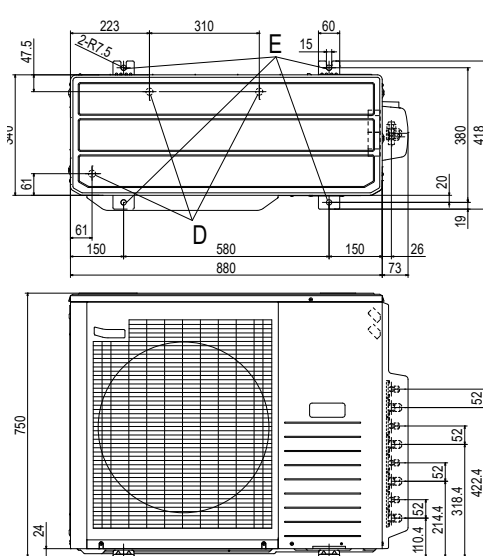

Ozn.	Opis	
A	Zawór serwisowy (gaz)	ø9,52 (3/8") (Kielich)
B	Zawór serwisowy (ciecz)	ø6,35 (1/4") (Kielich)
C	Otwór na kable/rury (do wybicia)	
D	Otwór przewodu skroplin	ø20x3 miejsca
E	Otwór śruby mocującej	M10x4 miejsca

Minimalna przestrzeń instalacyjna

Wymiary	Przykłady instalacji		
	I	II	III
L1	otwarte	otwarte	500
L2	300	250	otwarte
L3	100	150	100
L4	250	250	250

Wysokość ściany 1200 mm lub mniej

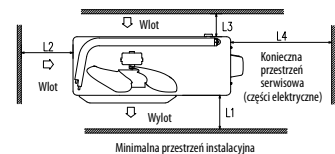

Terminal przyłączeniowy

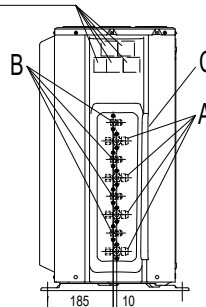

- Uwagi:
- (1) Ściany (przeszkody) wokół jednostki nie mogą występować z czterech stron.
  - (2) Jednostka powinna być mocowana za pomocą śrub kotwiących. Śruby nie powinny wystawać więcej niż 15 mm.
  - (3) W przypadku montażu jednostki w miejscu narażonym na silne podmuchy wiatru, należy ustawić ją prostopadle do przeważającego kierunku wiatru.
  - (4) Należy pozostawić minimum 1,2 m wolnej przestrzeni nad jednostką.
  - (5) Ściana (przeszkoda) występująca przed jednostką nie może przekraczać jej wysokości.
  - (6) Tabliczka znamionowa znajduje się na tylnym panelu.

# Jednostka zewnętrzna

## SCM100ZS-W

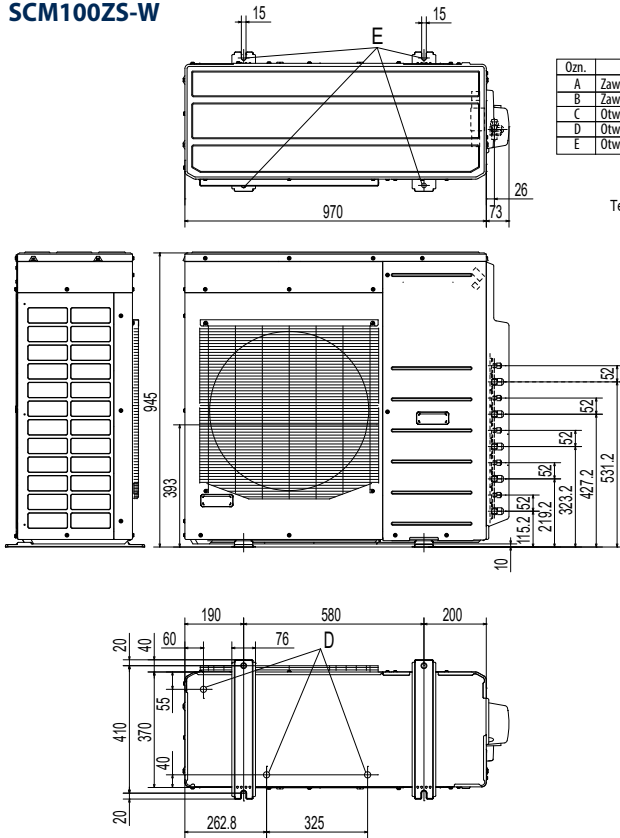

Ozn.	Opis	
A	Zawór serwisowy (gaz)	ø9.52 (3/8") (Kielich)
B	Zawór serwisowy (ciecz)	ø6.35 (1/4") (Kielich)
C	Otwór na kable/rury (do wybicia)	
D	Otwór przewodu skroplin	ø20x3 miejsca
E	Otwór śruby mocującej	M10x4 miejsca

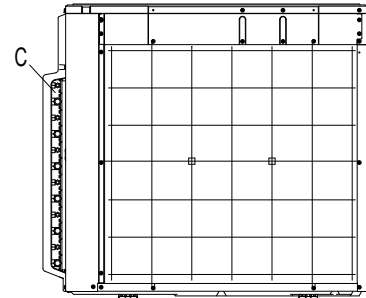
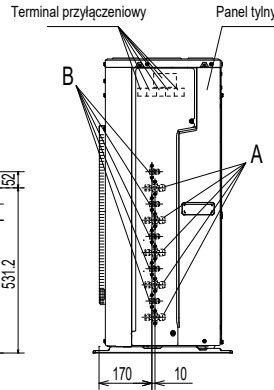

Wymiary	Przykłady montażu		
	I	II	III
L1	otwarte	otwarte	500
L2	300	5	otwarte
L3	150	300	150

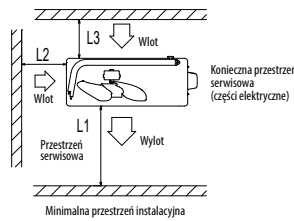

Konieczna przestrzeń serwisowa (części elektryczne)

## SCM125ZM-S

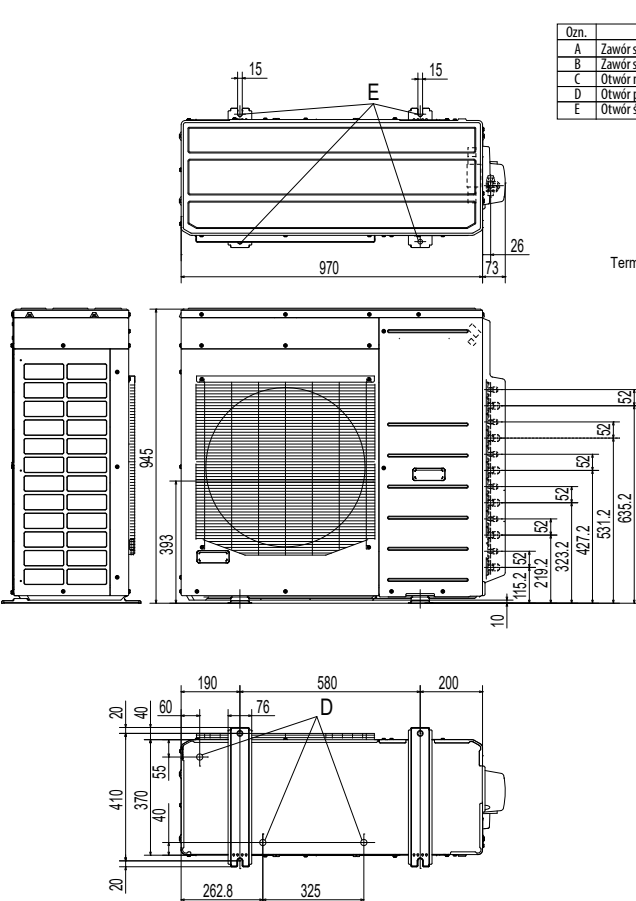

Ozn.	Opis	
A	Zawór serwisowy (gaz)	ø9.52 (3/8") (Kielich)
B	Zawór serwisowy (ciecz)	ø6.35 (1/4") (Kielich)
C	Otwór na kable/rury (do wybicia)	
D	Otwór przewodu skroplin	ø20x3 miejsca
E	Otwór śruby mocującej	M10x4 miejsca

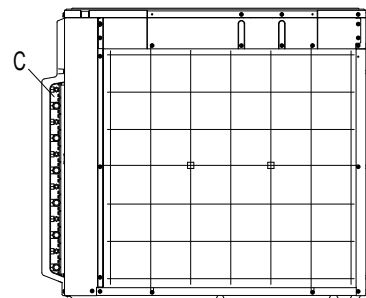
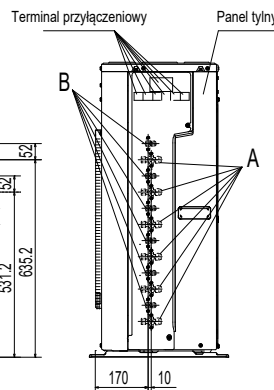

Wymiary	Przykłady montażu		
	I	II	III
L1	otwarte	otwarte	500
L2	300	5	otwarte
L3	150	300	150

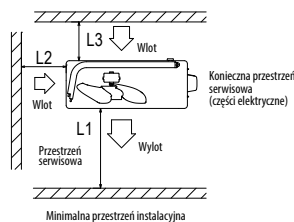

Konieczna przestrzeń serwisowa (części elektryczne)

- Uwagi:
- (1) Ściany (przeszkody) wokół jednostki nie mogą występować z czterech stron.
  - (2) Jednostka powinna być mocowana za pomocą śrub kotwiących. Śruby nie powinny wystawać więcej niż 15 mm.
  - (3) W przypadku montażu jednostki w miejscu narażonym na silne podmuchy wiatru, należy ustawić ją prostopadle do przeważającego kierunku wiatru.
  - (4) Należy pozostawić minimum 1 m wolnej przestrzeni nad jednostką.
  - (5) Ściana (przeszkoda) występująca przed jednostką nie może przekraczać jej wysokości.
  - (6) Tabliczka znamionowa znajduje się na tylnym panelu.

## ETYKIETY ENERGETYCZNE

Wskaźniki SEER oraz SCOP zostały zdefiniowane w rozporządzeniach europejskich.

Nr 626/2011 z 4 maja 2011

(etykiety energetyczne klimatyzatorów o wydajności chłodniczej poniżej 12 kW)

Nr 206/2012 z 6 marca 2012

(wymagania dla klimatyzatorów i wentylatorów przenośnych)

Oczekuje się, że łączne efekty wymogów dotyczących ekoprojektu, w odniesieniu do etykiet efektywności energetycznej dla klimatyzatorów, przyniosą do 2020 r. oszczędności energii elektrycznej wynoszące 11 TWh rocznie w porównaniu ze scenariuszem zakładającym niepodejmowanie żadnych działań.

Efektywność sezonowa stanowi nową platformę porównawczą rzeczywistej efektywności urządzeń w procesach chłodzenia i ogrzewania.

Nowy system oznaczania efektywności sezonowych urządzeń opiera się m.in. na definicjach wskaźników:

**SEER** - Wskaźnik sezonowej efektywności energetycznej – oznacza całosciowy wskaźnik efektywności energetycznej urządzenia, reprezentatywny dla całego sezonu chłodniczego, obliczany jako stosunek referencyjnego rocznego zapotrzebowania na chłód do rocznego zużycia energii elektrycznej na potrzeby chłodzenia.

**SCOP** - Wskaźnik sezonowej efektywności – oznacza całosciowy wskaźnik efektywności urządzenia, reprezentatywny dla całego wyznaczonego sezonu grzewczego (wartość wskaźnika SCOP odnosi się do wyznaczonego sezonu grzewczego), obliczany jako stosunek referencyjnego rocznego zapotrzebowania na ciepło do rocznego zużycia energii elektrycznej na potrzeby ogrzewania.

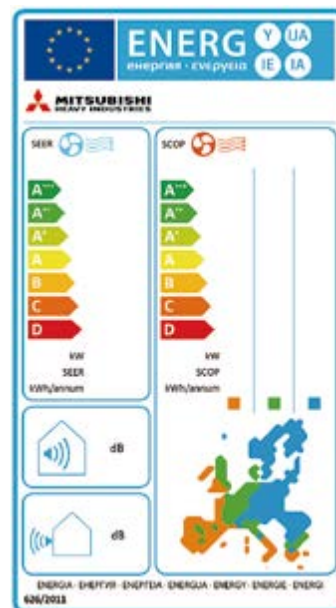

## Wylimitowanie ołowiu z połączeń lutowanych

### Dyrektywa RoHS

### RoHS: Ograniczenie substancji niebezpiecznych

W celu ograniczenia emisji szkodliwych substancji do środowiska naturalnego, we wszystkich modelach urządzeń wylimitowano ołów z połączeń lutowanych. W praktyce zastosowanie połączeń lutowanych bez użycia ołowiu wiąże się z koniecznością stosowania wyższych temperatur lutowania, co może mieć niekorzystny wpływ na jakość elementów elektronicznych. Pozbawione ołowiu połączenia lutowane opracowane przez inżynierów MHI zapewniają jednak najwyższą jakość i niezawodność.

### Zastosowanie czynnika chłodniczego **R410A** **R32**

Wszystkie modele urządzeń MHI pracują z ekologicznymi czynnikami chłodniczymi R32 lub R410A charakteryzującymi się zerowym potencjałem niszczenia warstwy ozonowej.

### Oszczędność energii

Najwyższa wydajność i znaczne oszczędności energii zostały osiągnięte m.in. poprzez optymalizację wymiennika ciepła, zastosowanie wydajnych sprężarek z silnikiem na prąd stały itp.

**Zgodnie z wymogami Rozporządzeń Komisji Europejskiej (UE)**
**– Split**

Jednostka wewnętrzna		SRK20ZSX-WF, -WFB, -WFT	SRK25ZSX-WF, -WFB, -WFT	SRK35ZSX-WF, -WFB, -WFT	SRK50ZSX-WF, -WFB, -WFT	SRK60ZSX-WF, -WFB, -WFT	SRK63ZR-WF/W	SRK71ZR-WF/W
Jednostka zewnętrzna		SRC20ZSX-W	SRC25ZSX-W	SRC35ZSX-W	SRC50ZSX-W2	SRC60ZSX-W1	SRC63ZR-W	SRC71ZR-W
Klasa energetyczna (chłodzenie/ogrzewanie)		A+++/A+++	A+++/A+++	A+++/A+++	A++/A++	A++/A++	A++/A++	A++/A+
SEER		10.00	10.30	9.50	8.30	7.80	8.10	7.40
SCOP (Klimat umiarkowany)		5.20	5.20	5.10	4.70	4.70	4.70	4.50
Pdesign (chłodzenie/ogrzewanie(@-10°C))	kW	2.00/2.80	2.50/3.00	3.50/3.40	5.00/4.50	6.10/5.20	6.30/5.40	7.10/6.60
Roczne zużycie energii elektrycznej (chłodzenie/ogrzewanie)	kWh/a	70/754	85/808	129/934	211/1341	274/1551	273/1608	337/2055
Obliczeniowy sezon grzewczy		Umiarkowany						
Jednostka wewnętrzna		SRK80ZR-WF/W	SRK100ZR-WF/W	SRK20ZS-WF, -WFB, -WFT	SRK25ZS-WF, -WFB, -WFT	SRK35ZS-WF, -WFB, -WFT	SRK50ZS-WF, -WFB, -WFT	SRK15ZTL-W
Jednostka zewnętrzna		SRC80ZR-W	FDC100VNP-W	SRC20ZS-W	SRC25ZS-W2	SRC35ZS-W2	SRC50ZS-W	SRC15ZTL-W
Klasa energetyczna (chłodzenie/ogrzewanie)		A++/A+	A++/A+	A+++/A++	A+++/A++	A++/A++	A++/A++	A++/A+
SEER		7.00	6.11	8.50	8.50	8.40	7.00	6.40
SCOP (Klimat umiarkowany)		4.40	4.14	4.60	4.70	4.70	4.60	4.40
Pdesign (chłodzenie/ogrzewanie(@-10°C))	kW	8.00/7.10	9.6/6.0	2.00/2.60	2.50/2.70	3.50/3.00	5.00/3.80	1.50/2.30
Roczne zużycie energii elektrycznej (chłodzenie/ogrzewanie)	kWh/a	401/2259	551/2028	83/793	103/804	146/895	250/1158	83/732
Obliczeniowy sezon grzewczy		Umiarkowany						
Jednostka wewnętrzna		SRK20ZTL-W	SRK25ZTL-W	SRK35ZTL-W	SRK50ZTL-W	SRK63ZTL-W	SRK71ZTL-W	SRK25ZSP-W
Jednostka zewnętrzna		SRC20ZTL-W	SRC25ZTL-W	SRC35ZTL-W	SRC50ZTL-W	SRC63ZTL-W	SRC71ZTL-W	SRC25ZSP-W
Klasa energetyczna (chłodzenie/ogrzewanie)		A++/A+	A++/A++	A+++/A++	A++/A+	A++/A++	A++/A+	A++/A+
SEER		6.70	6.90	6.50	6.50	7.50	7.10	6.80
SCOP (Klimat umiarkowany)		4.40	4.70	4.70	4.30	4.60	4.40	4.10
Pdesign (chłodzenie/ogrzewanie(@-10°C))	kW	2.00/2.40	2.50/2.70	3.50/2.80	5.00/4.00	6.30/5.30	7.10/6.20	2.50/2.80
Roczne zużycie energii elektrycznej (chłodzenie/ogrzewanie)	kWh/a	105/764	127/804	189/835	270/1302	295/1615	351/1972	129/957
Obliczeniowy sezon grzewczy		Umiarkowany						
Jednostka wewnętrzna		SRK35ZSP-W	SRK45ZSP-W	SRK50ZSP-W	SRF25ZS-W	SRF35ZS-W	SRF50ZSX-W	SRR25ZS-W
Jednostka zewnętrzna		SRC35ZSP-W	SRC45ZSP-W	SRC50ZSP-W	SRC25ZS-W2	SRC35ZS-W2	SRC50ZSX-W2	SRC25ZS-W2
Klasa energetyczna (chłodzenie/ogrzewanie)		A++/A+	A++/A+	A++/A+	A++/A+	A++/A++	A++/A++	A++/A+
SEER		7.30	6.30	6.20	7.40	8.10	7.50	6.60
SCOP (Klimat umiarkowany)		4.40	4.20	4.20	4.00	4.70	4.60	4.10
Pdesign (chłodzenie/ogrzewanie(@-10°C))	kW	3.20/3.00	4.50/3.80	5.00/3.80	2.50/2.40	3.50/2.90	5.00/4.10	2.50/2.50
Roczne zużycie energii elektrycznej (chłodzenie/ogrzewanie)	kWh/a	155/955	251/1269	283/1269	119/840	152/864	234/1247	133/853
Obliczeniowy sezon grzewczy		Umiarkowany						
Jednostka wewnętrzna		SRR35ZS-W	FDC25VH1	FDC35VH1	FDC40VH	FDC50VH	FDC60VH	
Jednostka zewnętrzna		SRC35ZS-W2	SRC25ZS-W2	SRC35ZS-W2	SRC40ZSX-W1	SRC50ZSX-W2	SRC60ZSX-W1	
Klasa energetyczna (chłodzenie/ogrzewanie)		A++/A+	A++/A+	A+++/A++	A++/A+	A++/A+	A++/A+	
SEER		6.80	6.80	7.10	6.94	6.52	6.45	
SCOP (Klimat umiarkowany)		4.50	4.00	4.60	4.37	4.30	4.10	
Pdesign (chłodzenie/ogrzewanie(@-10°C))	kW	3.50/3.10	2.50/2.40	3.50/2.90	4.0/4.0	5.0/4.3	5.6/5.1	
Roczne zużycie energii elektrycznej (chłodzenie/ogrzewanie)	kWh/a	181/966	129/840	173/883	202/1283	269/1401	304/1744	
Obliczeniowy sezon grzewczy		Umiarkowany						

**– Multi-Split**

Jednostka wewnętrzna		SRK15ZS-WF x 2	SRK20ZS-W x 2	SRK20ZSX-W SRK25ZSX-W	SRK15ZS-WF x 3	SRK20ZSX-W x 3	SRK20ZSX-W x 4	SRK20ZS-W x 5	SRK25ZS-W+ SRK35ZS-W x 3		
Jednostka zewnętrzna		SCM30ZS-W	SCM40ZS-W	SCM45ZS-W	SCM41ZS-W	SCM50ZS-W	SCM60ZS-W	SCM71ZS-W	SCM80ZS-W	SCM100ZS-W	SCM125ZM-S
Klasa energetyczna (chłodzenie/ogrzewanie)		A+++/A++	A+++/A++	A+++/A++	A+++/A++	A+++/A++	A+++/A++	A++/A++	A++/A++	A+++/A+	-
SEER		8.60	9.10	9.10	9.20	8.80	8.80	8.30	8.20	8.60	5.61
SCOP (Klimat umiarkowany)		4.80	4.70	4.70	4.60	4.60	4.60	4.60	4.60	4.50	4.11
Pdesign (chłodzenie/ogrzewanie(@-10°C))	kW	3.00/3.30	4.00/4.10	4.50/4.10	4.00/3.40	5.00/4.70	6.00/4.70	7.10/6.70	8.00/6.70	10.00/6.80	-
Roczne zużycie energii elektrycznej (chłodzenie/ogrzewanie)	kWh/a	123/962	154/1222	174/1222	153/1034	199/1430	239/1430	300/2038	342/2038	407/2116	-
Obliczeniowy sezon grzewczy		Umiarkowany									

\* SEER/SCOP są oparte na normie EN14825:2016 i rozporządzeniu Komisji (UE) nr 2016/2281. Warunki temperaturowe do obliczenia SCOP są oparte na „klimacie umiarkowanym”.

Sezonowe współczynniki SEER i SCOP oraz pełne informacje na temat klas energetycznych urządzeń MHI znaleźć można na stronie:  
<https://www.mhi-mth.co.jp/en/techhp/euregulation/lot10/>



# R32 - czynnik chłodniczy nowej generacji

## R32 - Czynnik o niskim GWP

### Cechy

- Jednoskładnikowy
- Znany jako składnik mieszanki R410A (50% R32, 50% R125)
- Wykorzystywany w systemach klimatyzacyjnych na całym świecie
- Zerowy potencjał niszczenia warstwy ozonowej (ODP)
- Wyższa efektywność energetyczna w porównaniu do R410A
- Mniejsze napełnienie czynnika w porównaniu do R410A
- Łatwy do recyklingu

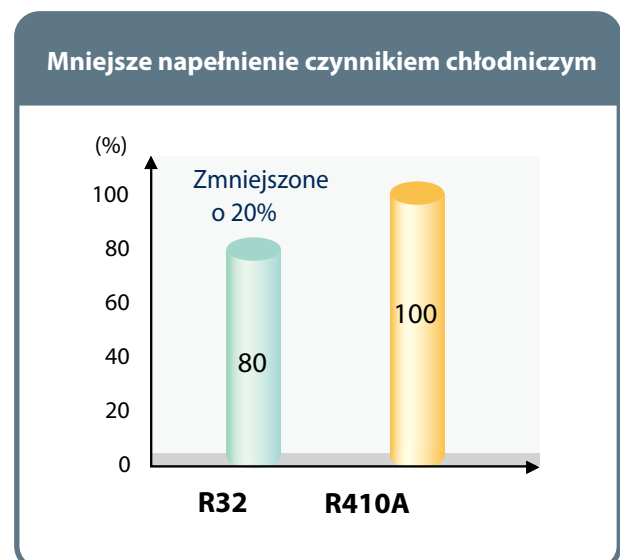
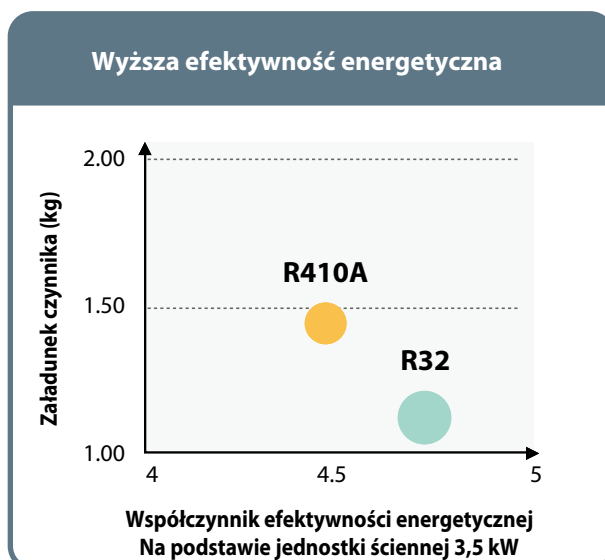
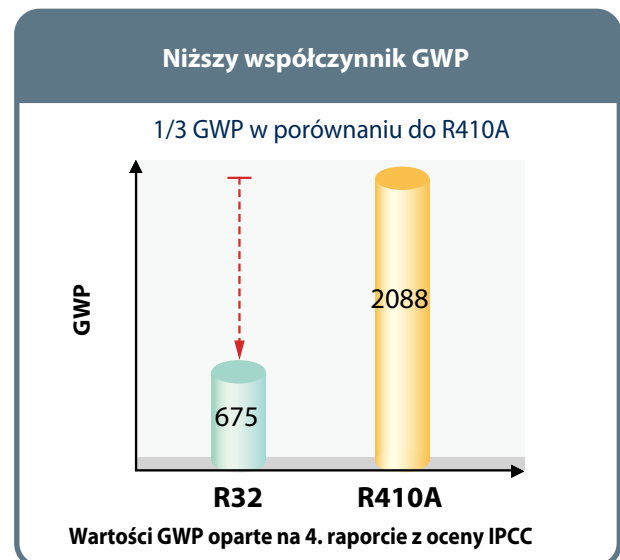
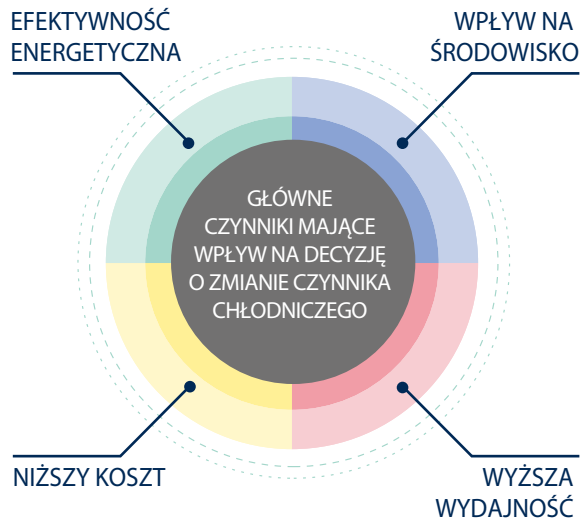
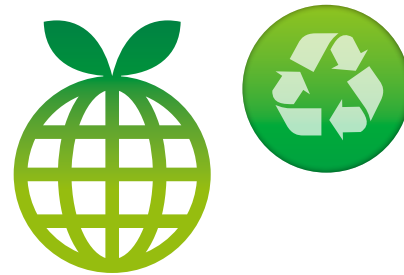

# Informacje dotyczące instalacji klimatyzacyjnej

## Klimatyzatory RAC split

Model	Dł. instalacji z napełnieniem fabrycznym (m)	Maks. długość instalacji (m)	Maksymalna różnica wysokości		Napełnienie fabryczne R32 (kg)	Ładunek dodatkowy R32 (g/m)	Średnica rur		Max. prąd pracy (A)
			j.zewnętrzna powyżej	j.zewnętrzna poniżej			ciecz (mm)	gaz (mm)	
SRC25ZSP-W	10	15	10	10	0.55	20	1/4" (6.35)	3/8" (9.52)	9
SRC35ZSP-W	15	15	10	10	0.68	-	1/4" (6.35)	3/8" (9.52)	9
SRC45/50ZSP-W	15	25	15	15	1.10	20	1/4" (6.35)	1/2" (12.7)	14.5
SRC20ZS-W; 25ZS-W2	15	20	10	10	0.62	20	1/4" (6.35)	3/8" (9.52)	9
SRC35ZS-W2	15	20	10	10	0.78	20	1/4" (6.35)	3/8" (9.52)	9
SRC50ZS-W	15	25	15	15	1.05	20	1/4" (6.35)	1/2" (12.7)	14.5
SRC20-35ZSX-W	15	25	15	15	1.20	20	1/4" (6.35)	3/8" (9.52)	9
SRC40ZSX-W1 SRC50-60ZSX-W(1,2)	15	30	20	20	1.30	20	1/4" (6.35)	1/2" (12.7)	15
SRC15ZTL-W	10	20	15	15	0.43	20	1/4" (6.35)	3/8" (9.52)	9
SRC20ZTL-W	10	20	15	15	0.43	20	1/4" (6.35)	3/8" (9.52)	9
SRC25ZTL-W	10	20	15	15	0.59	20	1/4" (6.35)	3/8" (9.52)	9
SRC35ZTL-W	10	20	15	15	0.59	20	1/4" (6.35)	3/8" (9.52)	9
SRC50ZTL-W	15	25	15	15	0.90	20	1/4" (6.35)	1/2" (12.7)	14.5
SRC63ZR-W	15	30	20	20	1.25	20	1/4" (6.35)	1/2" (12.7)	14.5
SRC63ZTL-W	15	30	20	20	1.20	20	1/4" (6.35)	1/2" (12.7)	17
SRC71ZR-W	15	30	20	20	1.50	25	1/4" (6.35)	5/8" (15.88)	17
SRC71ZTL-W	15	30	20	20	1.20	20	1/4" (6.35)	1/2" (12.7)	17
SRC80ZR-W	15	30	20	20	1.60	25	1/4" (6.35)	5/8" (15.88)	17

## Klimatyzatory RAC Multisplit

Maksymalna odległość jedn. wewn. od SCM nie może przekraczać 25 metrów

Model	Dł. instalacji z napełnieniem fabrycznym (m)	Maks. długość instalacji (m)	Maksymalna różnica wysokości		Napełnienie fabryczne R32 (kg)	Ładunek dodatkowy R32 (g/m)	Średnica rur		Max. prąd pracy (A)
			j.zewnętrzna powyżej	j.zewnętrzna poniżej			ciecz (mm)	gaz (mm)	
SCM30ZS-W	30	30	15	15	1.25	-	2x 1/4" (6.35)	2x 3/8" (9.52)	14
SCM40ZS-W	20	30	15	15	1.40	20 (R32)	2x 1/4" (6.35)	2x 3/8" (9.52)	14
SCM41ZS-W	40	40	15	15	1.60	-	3x 1/4" (6.35)	3x 3/8" (9.52)	15
SCM45ZS-W	20	30	15	15	1.40	20 (R32)	2x 1/4" (6.35)	2x 3/8" (9.52)	14
SCM50ZS-W	40	40	15	15	1.80	-	3x 1/4" (6.35)	3x 3/8" (9.52)	15
SCM60ZS-W	40	40	15	15	1.80	-	3x 1/4" (6.35)	3x 3/8" (9.52)	15
SCM71ZS-W	30	70	20	20	2.55	20 (R32)	4x 1/4" (6.35)	4x 3/8" (9.52)	20
SCM80ZS-W	30	70	20	20	2.55	20 (R32)	4x 1/4" (6.35)	4x 3/8" (9.52)	20
SCM100ZS-W	40	75	20	20	2,98	20 (R32)	5x 1/4" (6.35)	5x 3/8" (9.52)	21
SCM125ZM-S	50	90	20	20	6.00	20 (R410A)	6x 1/4" (6.35)	6x 3/8" (9.52)	29

## Zostań Autoryzowanym Instalatorem Mitsubishi Heavy Industries

Więcej informacji o szkoleniach dla Instalatorów na stronie [www.mhi.info.pl](http://www.mhi.info.pl)



## Przed pierwszym uruchomieniem

### Grzanie - parametry

Wydajności ogrzewania (kW) zaprezentowane w katalogu oszacowano w zgodzie z wymogami standardu ISO, tj. przy temperaturze zewnętrznej +7°C i temperaturze wewnętrznej +20°C. Gdy temperatura na zewnątrz spada, obniża się również wydajność grzania. Jeśli temperatura na zewnątrz jest bardzo niska i przy tym grzanie jest niewystarczające, należy uruchomić inne urządzenia grzewcze.

### Wskaźnik poziomu dźwięku

Poziom natężenia dźwięku (skala A) są mierzone, zgodnie ze standardami ISO w komorze akustycznej. W przypadku rzeczywistej instalacji, poziom hałasu jest normalnie większy niż poziom hałasu podany w katalogu. Wynika to z efektu odgłosów otoczenia oraz zjawiska echa. Należy wziąć to pod uwagę podczas wyboru miejsca instalowania.

### Stosowanie w środowisku par oleju

Należy unikać instalacji jednostki klimatyzatora w takim otoczeniu, gdzie występuje rozproszony w powietrzu olej, jak np. sprężarkownia, hala fabryczna. Jeśli olej połączy się z wymiennikiem ciepła, spadnie jego sprawność, może wytworzyć się para, a syntetyczne części klimatyzatora mogą ulec deformacji lub uszkodzeniu.

### Stosowanie w kwaśnym lub zasadowym środowisku

Jeśli jednostka klimatyzatora jest używana w otoczeniu kwaśnym lub zasadowym, takim jak gorące źródła mające wysokie stężenie gazów siarkowych, miejscach gdzie wylot wymiennika ciepła jest zablokowany lub nabrzeżach gdzie jednostka jest poddawana wpływowi bryzy morskiej, ścianka tylna lub wymiennik ciepła, itp. skorodują.

### Stosowanie w miejscach o wysokim suficie

Gdy wysokość pomieszczenia jest znaczna dobrze jest wspomóc działanie klimatyzatora dodatkowym wentylatorem pokojowym poprawiającym cyrkulację powietrza (zwłaszcza przy grzaniu).

### Wyciek czynnika chłodniczego

Czynniki chłodnicze (R32, R410A) stosowane w klimatyzacji są bezpieczne dla użytkownika gdy pracują w szczelnej instalacji. Jednakże, z uwagi na możliwość wystąpienia przecieku do pomieszczenia, muszą być przeprowadzane pomiary w małych pomieszczeniach, dla których mógłby być przekroczony próg tolerancji. Należy uwzględnić te pomiary dla zastosowania odpowiednich urządzeń wentylacyjnych, itp.

### Stosowanie w rejonach o dużych opadach śniegu.

Należy uwzględnić poniższe uwagi podczas instalacji jednostki zewnętrznej w rejonach o występowaniu obfitych i częstych opadów śniegu.

#### • Obecność śniegu

Należy zamontować osłonę przeciwnieźną w taki sposób, aby śnieg nie przeszkadzał na wlocie powietrza, nie dostał się do środka i nie spowodował zmrożenia jednostki zewnętrznej.

#### • Zwały śniegu

W rejonach obfitych opadów śniegu, zwały śniegu (zasy) mogą zablokować wlot powietrza. W takim przypadku, poniżej jednostki zewnętrznej musi być zamontowana obudowa o wysokości 50 cm lub wyższa, chroniąca od przewidywanych opadów śniegu.

### Automatyczne odszranianie

Gdy panuje niska temperatura i duża wilgotność, na wymienniku ciepła jednostki zewnętrznej zbierze się szron. Jeśli urządzenie pracuje nadal, spadnie jego sprawność grzewcza. Szron zostanie usunięty w procesie automatycznego odszraniania. Po grzaniu przez ok. 3-10 min. urządzenie zatrzyma się i szron zostanie usunięty. Po rozmrożeniu klimatyzator ponownie zacznie dostarczać ciepłe powietrze.

### Serwis klimatyzatora

Po kilku sezonach pracy w klimatyzatorze gromadzi się brud powodujący obniżenie wydajności pracy. Oprócz regularnych obsługa serwisowych zalecane jest zawarcie kontraktu na usługi poza serwisowe wykonywane przez specjalistę (odpłatnie).

## ⚠ Środki ostrożności

### Zastosowanie klimatyzatora

Klimatyzator opisany w katalogu jest urządzeniem grzewczo/chłodzącym przeznaczonym do użytkowania w miejscach przebywania ludzi. Nie należy stosować go w miejscach nie zalecanych przez producenta zgodnie z DTR. Mogłoby to spowodować zmianę jakości parametrów pracy, itp. Nie należy stosować klimatyzatora do chłodzenia pojazdów lub statków.

### Przed użyciem

Przed pierwszym uruchomieniem klimatyzacji należy przeczytać starannie „instrukcję użytkownika”.

### Instalacja

Instalacje klimatyzacji należy zawsze powierzyć dystrybutorowi lub specjalście. Niewłaściwe zainstalowanie może doprowadzić do wycieków wody, spięć elektrycznych, pożaru itp. Jako akcesoria stosować należy oryginalne produkty zalecane przez producenta (MHI) takie jak oczyszczacz, nawilżacz, dodatkowy element grzewczy

### Miejsce instalacji

Nie należy instalować klimatyzatora w miejscu, gdzie może wyciekać gaz palny lub gdzie może nastąpić iskrzenie. Instalacja w miejscu, gdzie mógłby wytwarzać się, przepływać lub gromadzić się gaz palny lub też w miejscu, w którym występują włókna węglowe, może doprowadzić do pożaru.



Mitsubishi Heavy Industries, Ltd.  
Air-Conditioning & Refrigeration Systems  
16-5, Konan 2-chome, Minato-ku, Tokyo, 108-8215 Japan  
<http://www.mhi.co.jp>

Wszystkie nasze fabryki posiadają certyfikaty ISO9001 i ISO14001.

Certified ISO 9001



Certificate number: JQA-0709



Certified ISO 14001



Certificate Number: YKA4CC3622



IMPORTER  
AUTORYZOWANY PRZEDSTAWICIEL  
  
**ELEKTRONIKA SA.**  
TECHNIKA CHŁODNICZA  
KLIMATYZACJA



**ELEKTRONIKA SA** (siedziba główna)  
81-036 GDYNIA, ul. Pucka 5  
tel. 58 66 33 300  
e-mail: [gdynia@elektronika-sa.com.pl](mailto:gdynia@elektronika-sa.com.pl)

**ODDZIAŁ KATOWICE**  
40-851 KATOWICE, ul. Żelazna 15b  
tel. 32 609 87 00  
e-mail: [katowice@elektronika-sa.com.pl](mailto:katowice@elektronika-sa.com.pl)

**ODDZIAŁ ŁÓDŹ**  
93-192 ŁÓDŹ, ul. Senatorska 31  
tel. 42 689 26 66  
e-mail: [lodz@elektronika-sa.com.pl](mailto:lodz@elektronika-sa.com.pl)

**ODDZIAŁ POZNAŃ**  
61-119 POZNAŃ, ul. Św. Michała 43  
tel. 61 639 76 00  
e-mail: [poznan@elektronika-sa.com.pl](mailto:poznan@elektronika-sa.com.pl)

**ODDZIAŁ SZCZECIN**  
70-772 SZCZECIN, ul. Bagienna 38c  
tel. 91 431 34 34  
e-mail: [szczecin@elektronika-sa.com.pl](mailto:szczecin@elektronika-sa.com.pl)

**ODDZIAŁ TARNÓW**  
33-100 TARNÓW, ul. Przemysłowa 27 A  
tel. 14 6 277 377  
e-mail: [tarnow@elektronika-sa.com.pl](mailto:tarnow@elektronika-sa.com.pl)

**ODDZIAŁ WARSZAWA**  
02-884 WARSZAWA, ul. Puławska 538  
tel. 22 644 18 81  
e-mail: [warszawa@elektronika-sa.com.pl](mailto:warszawa@elektronika-sa.com.pl)

**ODDZIAŁ WROCŁAW**  
52-408 WROCŁAW, ul. Cesarzowicka 5  
tel. 71 338 00 10  
e-mail: [wroclaw@elektronika-sa.com.pl](mailto:wroclaw@elektronika-sa.com.pl)

[www.mhi.info.pl](http://www.mhi.info.pl)  
[www.elektronika-sa.com.pl](http://www.elektronika-sa.com.pl)